

SHARP®

夏 普

数码彩色复合机

MX-C4081R/C3581R/C3081R

广告 2016.09



注：产品图片中已包含选购件

面向未来—— 精简文档解决方案



一切只为更好的**业务**

全新一代数码彩色复合机—— 一切只为更好的业务

夏普全新一代数码彩色复合机MX-C4081R/C3581R/C3081R, 以其优良先进的技术, 为您的工作流程增添新价值。该款复合机设计人性化, 包括引进新型用户界面简单操作模式, 使更多用户轻松直观地使用其先进的功能。加之其他众多高性能的表现, 可以极大地满足您的业务增长需求。



主屏显示



简单复印模式



简单扫描模式

一切只为更好的进程

企业主/总监

该款复合机能够与各种类型的移动设备和云服务连接, 改变了业务中使用信息的方式。现在您不必局限于办公室中, 您和您的团队可以随时随地工作, 利用其高度的灵活性抓住商机, 提升您的竞争力。



连接到公共云和移动打印服务器*

该款复合机可以让您轻松登录访问公共云服务器, 例如 OneDrive® 企业版, SharePoint® Online。同时支持各种移动打印服务, 例如 Airprint, Mopria™, 夏普打印服务插件。

* 详情请见 P5-6

注: 由于地域限制, 公共云服务器与移动打印服务的详情请咨询您的经销商或最近的授权服务部门。

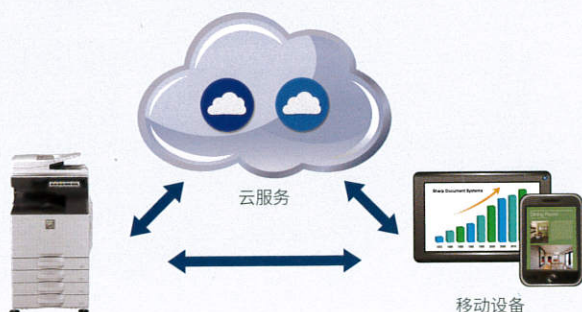

通过OCR转换文件

OCR 功能将扫描文件转换成可以检索的 PDF 文件、或可编辑的 Microsoft® Word、PowerPoint®、Excel® 文件。方便对大量文件进行快速检索, 并且轻松复制和粘贴文本数据, 大幅提升工作效率。



一切只为更好的体验

办公用户

该款复合机使用夏普专有技术，实现更短的预热时间和更快的复印速度。并且操作更直观、热启动更快。同时，最新引进“人体感应器”，让您在使用机器的时候，感觉就像不用等待一样。因此，原本复杂的办公流程大大简化，有助于快速完成文件处理工作。

简单用户界面

采用新型的直观用户操作界面模式，让用户轻松操作复合机各种先进功能。该模式在10.1英寸彩色LCD触摸屏上显示功能图标，用户可以自己拖放调整主屏幕上的常用图标，操作高效流畅。



定制用户界面(主屏幕)

人体感应器

内置人体感应器侦测到用户接近复合机，将机器从睡眠模式唤醒，控制面板点亮。用户点击复印或扫描设置时，机器完成预热，然后，只需短暂等待，即可按开始键开始工作。

注：可以设置3种不同的侦测范围。



一切只为更好的管理

IT经理/管理员

该款复合机和您的办公系统安全无缝的相结合，采用先进的安全工作平台和新型轻松可见的管理工具，减轻了系统管理员的工作负担，为他们的管理任务提供全力支持。

安全访问控制

MX-C4081R/C3581R/C3081R 支持 **Active Directory®** 活动目录服务，让您使用设备登录凭证访问内部网络文件夹。系统管理员可轻松跟踪用户凭证，使得操作环境更加安全和高效。使用 **single sign-on** 单点登录，无需重复输入您的 ID 账号和密码，只需登录复合机，即可访问内部网络文件夹。

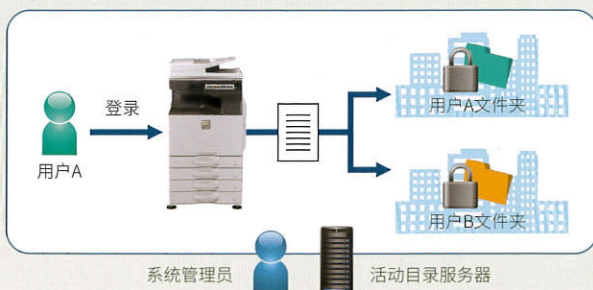

Simple EA Application*

Simple EA Application 是一款针对夏普数码复合机集中认证而开发的管理软件。通过该软件提供的刷卡认证和跟随打印功能，既可以满足复合机使用的安全需求，同时其便捷的使用操作也极大的提高了办公效率！

* 需选购外部帐户组件MX-AMX3、夏普简单记账程序、USB 专用读卡器选购件。



四大核心功能

- 复合机使用更安全
- 直接使用现有员工卡进行身份认证
- 打印作业在任意复合机上输出
- 全面、精准的统计所有复合机的作业日志

操作简便

MX-C4081R/C3581R/C3081R采用智能化设计理念, 简化操作和使用标准, 符合人体工程学原理, 界面直观, 使得用户尽享无压力操作体验。

10.1英寸彩色LCD触摸屏

触摸屏界面设计人性化, 采用新型简单用户界面模式, 复合机操作轻松直观。同时高级预览功能让您预先检查文件装订设置和页面顺序是否正确, 轻松编辑页面, 采用多种模式预览文件。



预览模式(3D)

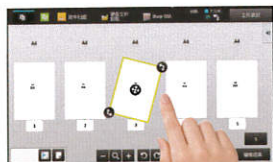

编辑模式(旋转)

新型打印驱动使用方便

打印驱动界面做了改进设计, 包括更大的按钮和下拉菜单, 比以往打印功能的使用更方便。

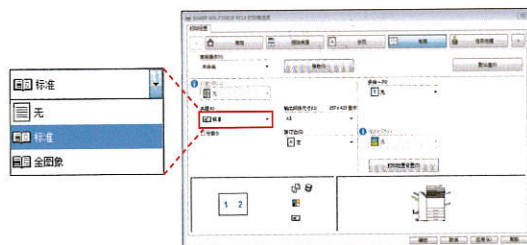

使用USB存储器轻松打印/扫描

将USB存储器插入复合机, 打印/扫描指令窗口就会在LCD上自动跳出来, 显示小图标, 即可打印USB存储器中的文件, 或者将文件扫描进USB存储器。



LED状态指示灯

在控制面板边上设有2个LED指示灯: 一绿一红。一旦点亮, 即刻告知用户机器状态, 从远处也能看见。

3种指示灯模式

任务状态模式

机器状态模式

辅助状态*

*表明文件是否被正确放置在输稿器内



通用设计

辅助功能

该款复合机在用户操作使用的各个方面, 都做了妥善设计, 比如控制面板和玻璃稿台的高度设计, 可以清楚看见LCD屏幕。此外, 还充分考虑了行动不便人士的使用。

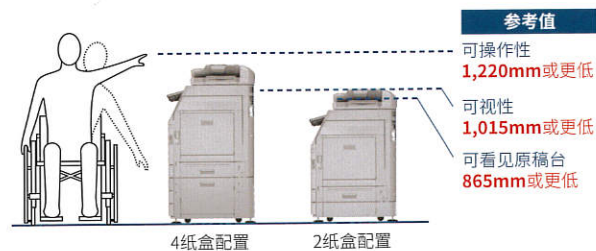

辅助台

可选辅助台用来放置文件或平板等移动设备。



开关把手

该款复合机纸盒配有防止滑动、极易把握的开关把手, 无论开启和关闭都轻松省力、切合到位, 确保了使用时的安全性。

自由旋转控制面板

控制面板可以自由旋转到不同角度, 适合不同身高用户使用, 将控制面板调整到比较合适的角度观看, 可以减少视觉疲劳, 避免输入错误。



远端操作*

远端操作功能使得复合机屏幕上的内容在用户电脑或移动终端上显示出来。用户在远端即可查看设置、打印, 管理员也可以通过必要步骤指导用户操作。

*需安装VNC应用软件, 不能同时操作2台以上电脑或移动终端, 并取决于网络环境和应用, 详细内容请咨询夏普当地经销商。

在图像品质方面，MX-C4081R/C3581R/C3081R的表现极为出色，其突出的精确度和色彩质量，让您的文件既美观又专业。

高质量复印和扫描

只需轻按开始键，**自动色彩模式**即可通过3个步骤，自动进行彩色黑白复印和扫描。**自动色彩选择**自动确认页面是彩色还是黑白的，然后**自动原稿类型选择**分析页面内容，区分图像和文字部分，选择适合模式；最后，**背景消除**自动去除不必要的背景底色。

自动色彩模式



载体更新系统

该系统将旧载体一点点放出，同时持续补充新的载体。防止载体质量退化，确保打印质量长期稳定。



PCL 6和真正的Adobe® PostScript® 3™

该款复合机支持PCL 6和真正Adobe PostScript 3打印，图像和文字处理能力更强。

高分辨率输出

支持 1,200×1,200dpi 打印和复印（仅黑白复印）。采用数字平滑处理技术，增强打印复印分辨率可以达到相当于 9,600×600dpi，图像十分清晰，精细线条和微小文字也能清晰显示，方便阅读。

增强型彩色成像系统

夏普图像处理系统做了较彻底的更新，扩大了色域范围。因此，彩色成像相比之前型号有着更高还原度，更加生动逼真。

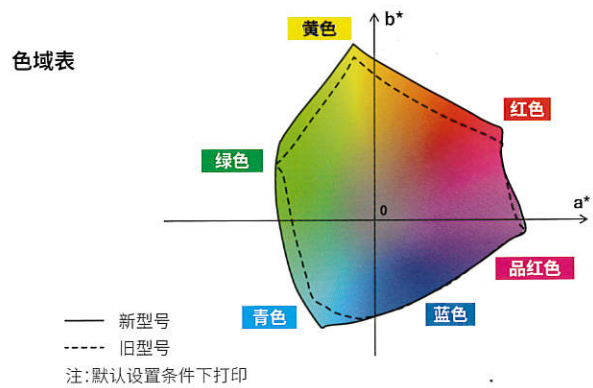

自动过程控制

该款复合机采用增强型周期色彩标定系统，大批量任务时，确保稳定持续的高质量图像输出。图像密度传感器读取高密度和半色调色块，将此信息反馈图像控制单元，系统就会调整使得页面色彩差异最小化。

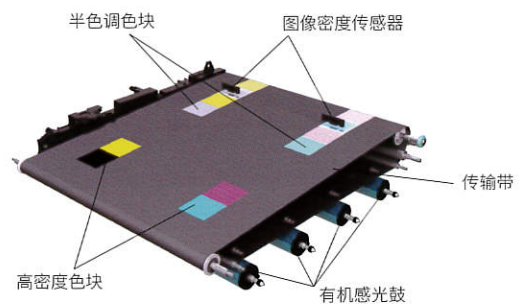

线条宽度调整

该功能可以调节线宽。较难准确渲染的精细线条，可以变得锐利；曲折的线条绘制、复杂的图像和表格、精细的电子表格，均可精美再现。

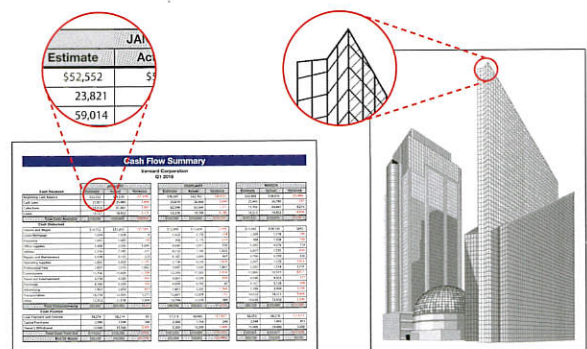

无论是否在办公室内，您都能轻松安全地共享信息，确保您业务的流畅运行。夏普复合机安全信息共享改变了您的工作风格，帮助您紧紧把握住商机。

链接到云服务*

MX-C4081R/C3581R/C3081R 不仅连接本地服务器，还能直接通过复合机控制面板连接到云服务器。您可以上传数据到 One Drive 企业版、SharePoint Online。使用云服务为您节省时间降低服务器搭建和维护成本。登录复合机后，即可访问多项软件服务，有助于高效处理文档业务。

* 需选购MX-AMX2。
注：由于地域限制，公共云服务器与移动打印服务的详情请咨询您的经销商或最近的授权服务部门。

链接到邮件服务器

从邮件服务器的地址簿选择接收方即可发送邮件，您发送的扫描数据可以存储在邮件服务器中。

夏普OSA* (开发系统架构)

创新的夏普OSA技术让用户在液晶控制面板上将关键商务和网络应用与外部程序结合，提供全新管理领域和便利。由于夏普OSA使用行业标准网络协议，MX-C4081R/C3581R/C3081R可以方便地与文件管理系统、企业资源规划软件、流程应用等相结合。最新版本的夏普OSA可以安全的透过企业防火墙，使复合机在互联网的环境中得以充分使用。夏普OSA开发平台具有显而易见的好处，如降低企业系统实施和管理相关的成本，可在公司分公司或子公司间共享数据，提高整体业务效率。

* 需要选购MX-AMX2 和 / 或 MX-AMX3。

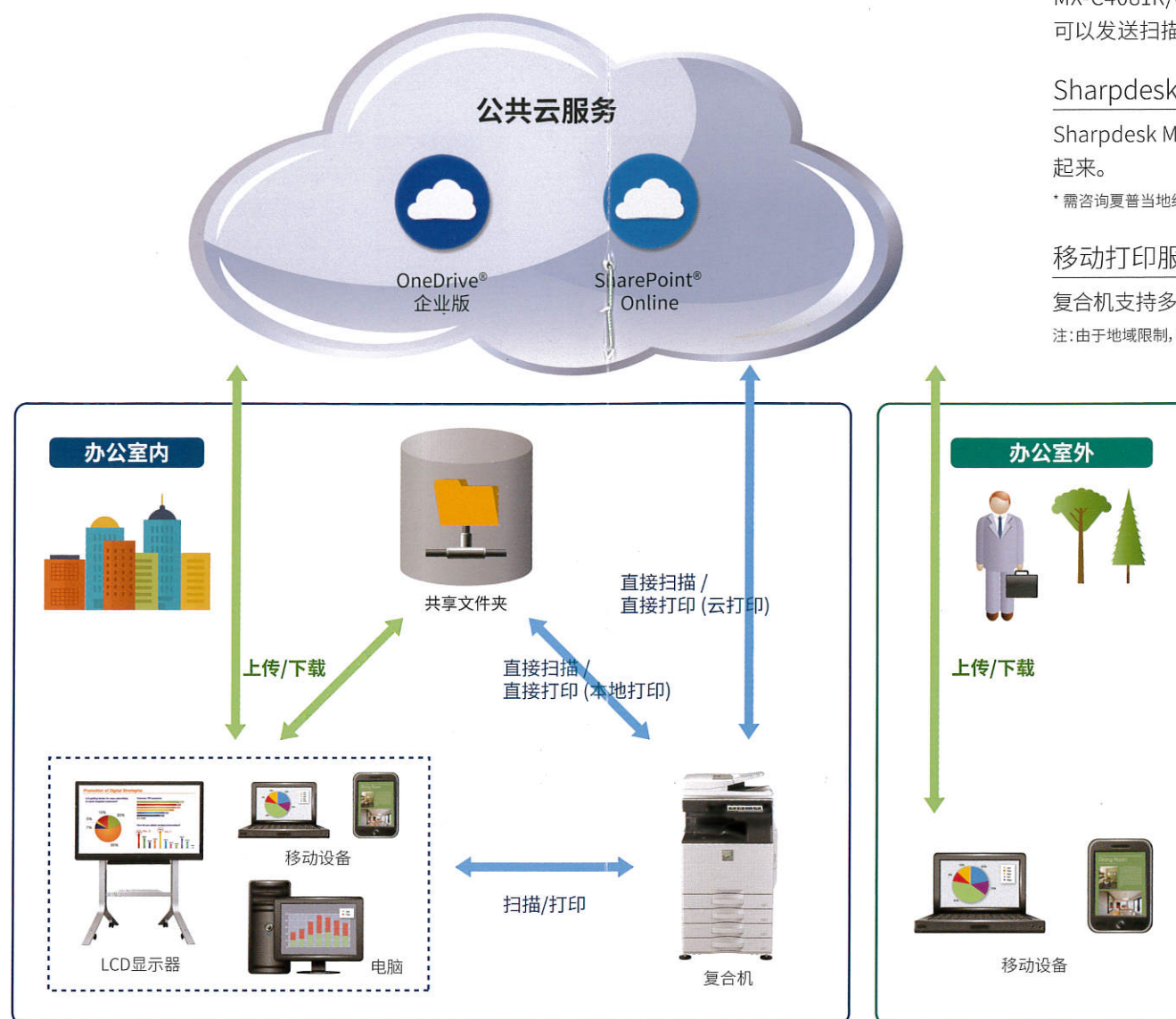

2种方式共享到移动设备

MX-C4081R/C3581R/C3081R能轻松连接到多个移动设备，给您更多数据共享选择。不仅可以发送扫描件到智能手机和平板，还能将这些设备中的文件和照片打印出来。

Sharpdesk Mobile*

Sharpdesk Mobile 移动打印 / 扫描应用程序，通过无线局域网将复合机与移动设备连接起来。

* 需咨询夏普当地经销商。

移动打印服务

复合机支持多种移动打印服务，例如 Airprint, Mopria, 夏普打印服务插件。

注：由于地域限制，公共云服务器与移动打印服务的详情请咨询您的经销商或最近的授权服务部门。

无线连接*

MX-C4081R/C3581R/C3081R可通过两种简单的模式，轻松接入无线访问，在没有有线局域网的地方也能连接到复合机输出数据。

* 可用性因国家/地区而异。

基础设施模式通过无线局域网路由器把智能手机、平板电脑等设备连接到复合机。



接入点模式通过无线连接接入有线网络中的复合机到智能手机，平板电脑等设备，而无需通过无线局域网路由器。



注：不能与网络以外的复合机连接；最大同时连接终端数为5台。

多层次安全性

夏普强大的数据安全解决方案保护您的企业资产，给您安心。复合机通过采用多级安全功能来保护您的敏感数据，涵盖了广泛的网络和数据安全性方面的需要。

网络安全和访问控制

- **S/MIME**提供安全电子邮件通信*
* 仅当发送电子邮件。
- **SSL (安全SOCKET层) 和IPsec**数据加密技术确保安全网络通信
- **用户认证**最多可以登记1,000个用户帐号，使用前需要输入密码，防止未经授权的用户使用
- **Active Directory**可对用户权限进行综合管理，为系统管理员提供高度安全和高效的应用环境

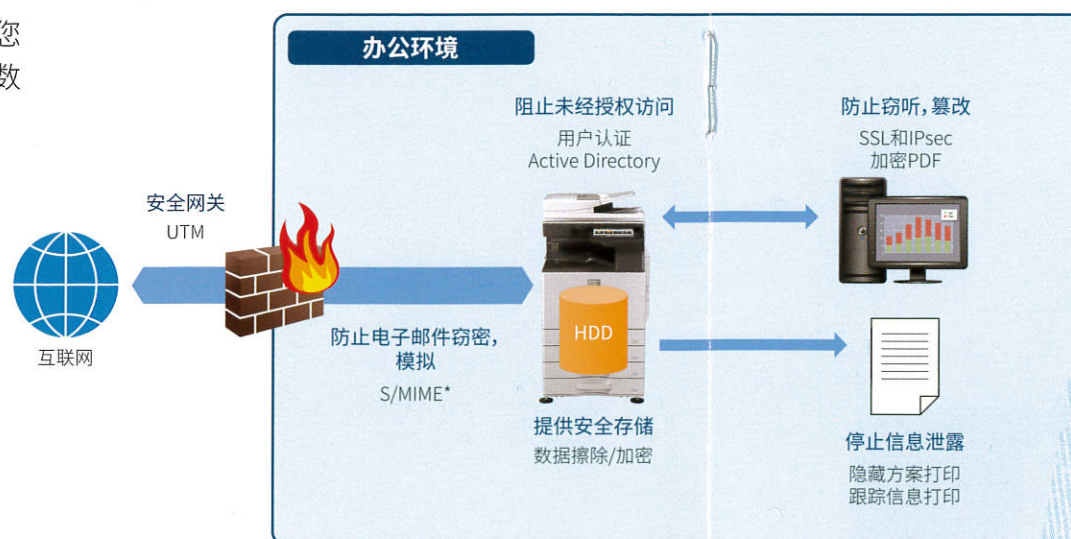

文档保护

- **隐藏方案打印**文件上面可以嵌入水印，例如：“机密”、“不许复印”等
- **跟踪信息打印**可以打印复合机用户名、日期、任务ID和其他打印输出指定项目，以便跟踪文件走向

数据保护

- 任务数据在保存到复合机内部存储之前可自动**加密**。一旦任务完成，支持多达10次的加密数据**擦除重写**
注：激活此功能，请咨询夏普当地经销商了解详情。
- 当更换复合机时，可对保存数据进行**初始化**，防止机密信息的泄漏

无须担心工作文档的繁复程度，您都能快速、高效的完成，因为夏普复合机出色的性能为您带来一个高效、顺畅的工作流程。

复印/打印

超高效彩色和黑白输出

能够实现40/35/30页/分钟 (A4横向) 的彩色黑白快速复印打印，首页复印时间彩色约6.7秒，黑白约4.7秒，执行多个短时任务时为您节省宝贵的时间。



打印释放功能

打印释放功能可让您将文档发送到主复合机上，由主复合机充当服务器和存储设备，然后可通过网络中的任何一台复合机*打印出来。当主复合机被他人使用或正在维护时，让您不必等待即可完成工作。

* 此复合机必须也要支持打印释放功能。

多种纸张处理

MX-C4081R/C3581R/C3081R广泛适用于不同类型纸张，从SRA3尺寸纸张到300克的厚纸处理，也可处理1,300毫米*的超长纸张。除了普通纸外，还支持处理一些其他纸张类型，包括涂布纸，表面带有纹理的纸，凹凸感强的纸和不干胶纸。这种多功能的纸张处理扩大了复合机的打印应用范围。

* 需选购长尺寸给纸托盘MX-LT10，此功能的详细使用请咨询夏普当地经销商。

Microsoft® Office直接打印

无需使用电脑就可打印常见的Microsoft® Office文档。您可以通过移动设备，云服务，USB存储器或文件服务器，轻松打印Word, Excel®或PowerPoint®文件。

注：在某些特殊情况下，可能无法正确打印。



出纸隔离板

选购出纸隔离板MX-TR20，可将不同类型文件输送到不同出纸托盘，使传真件、复印件、打印件分开输出，不会拿错。



* A4尺寸, 80克

装订分页器选购件

配备齐全的装订选购件，适合各种工作场所和应用。

	MX-FN27*1 装订分页器	MX-FN28 装订分页器	MX-FN29 鞍式装订分页器	MX-FN30 装订分页器	MX-FN31 鞍式装订分页器
最大纸张容量*2	500张	1,000张	1,000张	3,000张	3,000张
无钉装订	有	-	-	有	有
手工装订	有	-	-	有	有
鞍式装订	-	-	有	-	有
打孔*3	有	有	有	有	有

*1: 稍后上市

*2: A4尺寸, 80克

*3: 需选购打孔组件

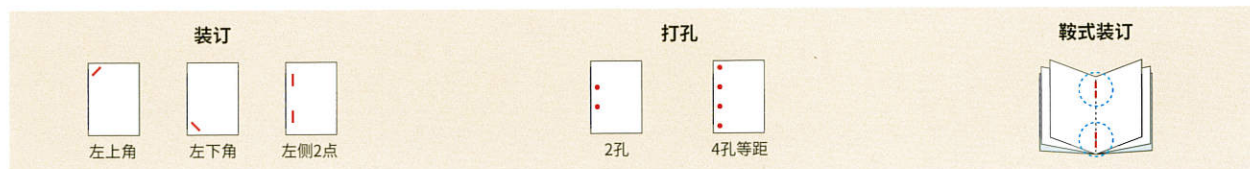

无钉装订

为了方便纸张的回收循环利用和节省装订成本，无钉装订通过卷曲纸张边角，可把最多5张*纸安全牢固订在一起。

* 64克以下: 5张, 65-81.4克: 4张, 81.5-105克: 3张。

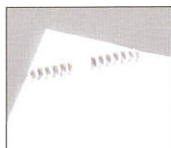

手工装订

可以根据需要利用复合机快速装订文档，而不必使用常规订书机装订。如果你想要真正的节省时间的话，比方说，用它装订那些待装订的复印件。

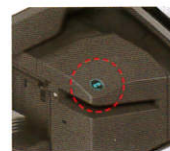

图像发送

高速原稿读取

标配100页RSPF双面自动送稿器，高效读取单面或双面原稿。彩色和黑白原稿单面读取速度可达80面/分钟（每分钟读取的页面数，A4尺寸），轻松处理大批量原稿读取。



扫描文件的发送

您可以选择多种方式来发送已扫描好的文件：例如，作为附件发送电子邮件，或直接扫描到FTP服务器进行保存。标配PDF压缩功能，确保顺利发送和接收数据。

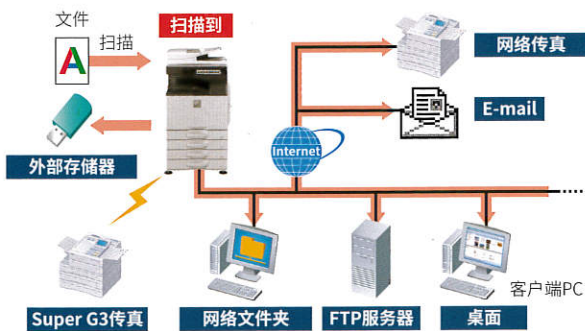

改进的地址簿

地址簿改进了布局，包括新的频繁使用的按钮，单独的地址列表，更大的按钮，滚动条和文本。这种人性化的设计使得选择合适的扫描/传真目的地比以往更加轻松省力。

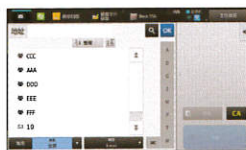

增强扫描性能

自动扫描*

采用先进的光学字符识别，可以纠正混合颠倒页面的垂直方向，帮助您省去重新扫描页面的麻烦。复合机还可以自动确定扫描分辨率，并自动跳过多页文档中的空白页。

* 仅支持简单用户界面模式

智能提取功能

该功能将不同尺寸的文档同时扫描，如收据和账单，然后分别创建各自的电子文件。



名片管理

利用MX-C4081R/C3581R/C3081R可以很容易地管理名片数据库。复合机通过OCR读取每张名片上联系人的详细信息，然后输出这些信息到您所选择的第三方联系人管理系统。

多功能传真功能(需选购)

- Super G3传真功能
- 互联网传真可以在本机与其他兼容T-37的互联网传真机之间收发传真，经济节省
- PC传真通过电话线将在PC上创建的文件直接发送到接收方的传真机上而无需打印出来

文件管理

文件归档

已处理的任务数据保存在复合机内置硬盘的指定文件夹中，需要时随时调出，以供打印或发送。



Sharpdesk

Sharpdesk综合文件管理软件，可以让你轻松地组织，搜索，编辑和发送扫描好的文档。更重要的是，全文搜索可以很容易地检索您的文件。



* 图像高压压缩工具用于把图像转成高压PDF文件。

为了减少其产品对环境的影响，夏普致力于将其先进技术应用于复合机的所有领域，包括硬件、软件、电子系统和耗材，使其成为同类产品中耗能较低者之一。

更低的TEC值*1

夏普复合机拥有卓越的能源效率设计。这极大地降低了能耗，使之成为业内TEC值控制极低的产品之一，显著低于ENERGY STAR®可允许的最大值。

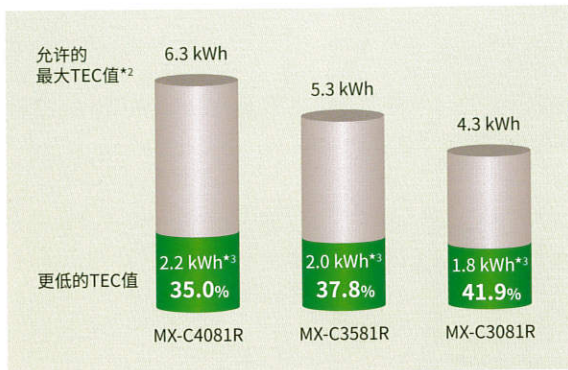

*1: 按照ENERGY STAR®约定规范一周中所测得的典型能耗量，指一周使用5天时的所有能耗。

*2: 根据最新的ENERGY STAR®标准 (版本2.0)，可允许最大TEC值。

*3: 测量电压为220V，以上数值仅供参考，实际数值以夏普工厂实测为准。

快速带式定影系统

新开发的带式定影系统将复合机预热时间缩短为10秒以内，有助于降低综合能耗。



Eco设置

在从控制面板上执行打印*/复印命令前，该功能对于环境友好方面进行设置。

* 用于打印文件归档数据和直接打印 (FTP/SMB/USB)

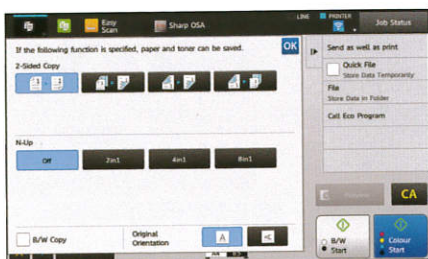

Eco扫描

对于一些无需打印的工作，例如图像发送和文件归档，夏普Eco扫描功能会关闭定影系统电源，以降低能耗。

电源自动关闭模式

基于优先使用方式，复合机自动确定进入电源关闭模式的较合适的时间长度，有助于降低整体能耗。在电源自动关闭模式启动前，LCD上出现即时消息，提示复合机将关机，让用户做好准备。

电源开启/关闭计划

按照管理员设置的时间按计划自动开机或关机。

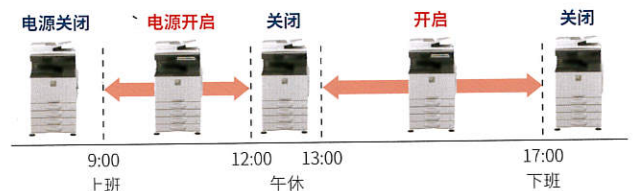

环保墨粉

新一代超微细墨粉相比传统墨粉，具备低熔点特性，使定影过程能耗更低。同时，具备比传统墨粉更低的消耗比率。

墨粉盒自动弹出功能

墨粉用完的空盒将会自动弹出用于替换。由于只有当所有墨粉耗尽之后才会弹出，因此可以确保墨粉较高的使用效率，而且使用户一目了然，简单快速更换墨粉盒。

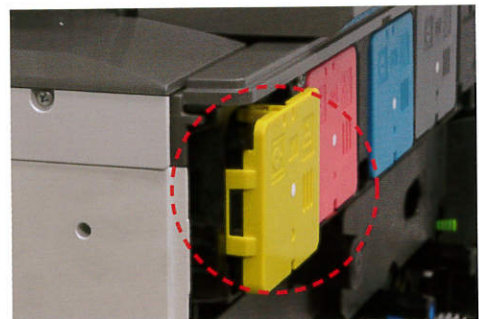

系统配置

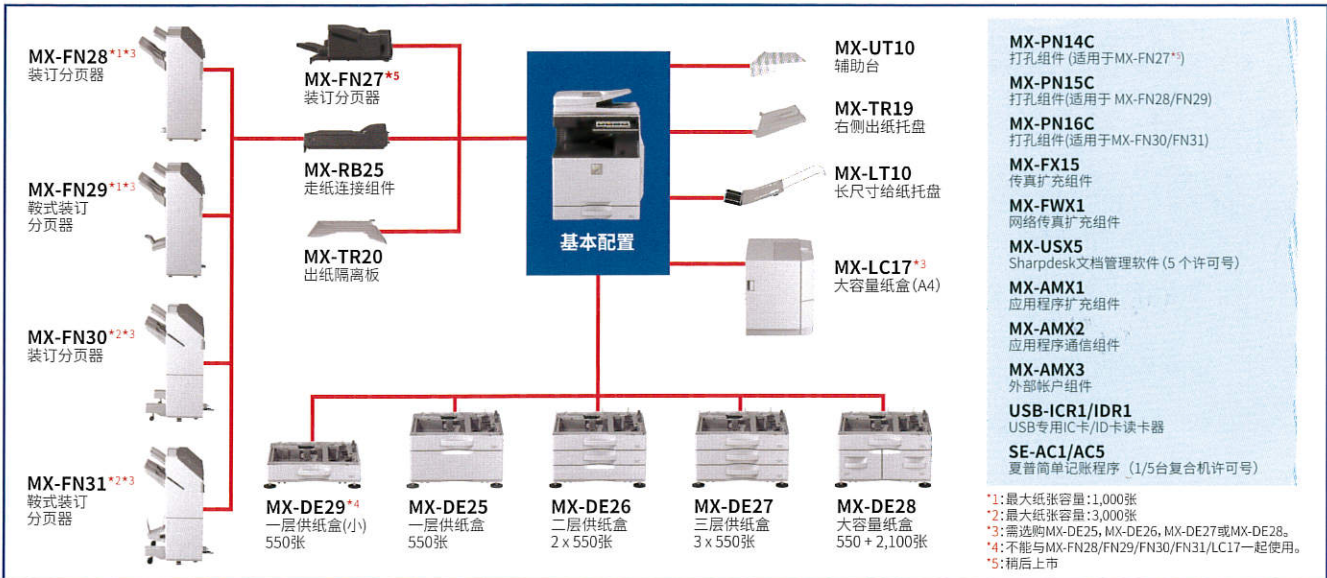

选购件主要规格

MX-TR20 出纸隔离板

纸张尺寸	SRA3 ~ A5
纸张容量	100张(A4)

MX-FN27 装订分页器(稍后上市)

纸张尺寸	非错位 错位/装订 无钉装订	SRA3 ~ A5 A3 ~ B5*1 A3 ~ B5*2
纸张容量	非错位/错位 装订	500张(A4或更小), 250张(B4或更大) 30套或500张(A4或更小), 30套或250张(B4或更大)
装订页数	无钉装订 装订 无钉装订 手工装订	30套 50张(A4, B5*3), 30张(A3, B4) 5张*4 厚度4毫米或更少(40张)
装订位置	装订 无钉装订 手工装订	顶部1个, 底部1个或中间2个 1个(底部) 1个

MX-FN28 装订分页器

纸张尺寸	非错位 错位 装订	SRA3 ~ A5 A3W ~ A5 A3W ~ B5
纸张容量	装订托盘(非错位/错位) (装订) 顶层托盘	1,000张(A4), 500张(其它尺寸) 100套或1,000张(A4), 50套或500张(其它尺寸) 250张(A4或更小), 50张(B4或更大)
装订页数	装订	50张(A4, B5), 30张(A3, B4)
装订位置	装订	顶部1个, 底部1个或中间2个

MX-FN29 鞍式装订分页器

纸张尺寸	非错位 错位 装订	SRA3 ~ A5 A3W ~ A5 A3W ~ B5
纸张容量	装订托盘(非错位/错位) (装订) 顶层托盘 鞍式装订托盘	1,000张(A4), 500张(其它尺寸) 100套或1,000张(A4), 50套或500张(其它尺寸) 250张(A4或更小), 50张(B4或更大) 7套11-15张, 10套6-10张, 20套1-5张
装订页数	装订	50张(A4, B5), 30张(A3, B4)
装订位置	装订	顶部1个, 底部1个或中间2个

MX-FN30 装订分页器

纸张尺寸	非错位 错位/装订 无钉装订	SRA3 ~ A5 A3 ~ B5*1 A3, A4*3
纸张容量	装订托盘(非错位/错位) (装订) (无钉装订) 顶层托盘	3,000张(A4, B5), 1,500张(其它尺寸) 200套或3,000张(A4, B5), 100套或1,500张(其它尺寸) 200套(A4), 100套(A3) 250张(A4*3, B5*3, A5), 125张(其它尺寸)
装订页数	装订 无钉装订 手工装订	65张(A4*3, B5*3), 30张(其它尺寸) 5张*4 厚度9毫米或更少(65张)
装订位置	装订 无钉装订 手工装订	顶部1个, 底部1个或中间2个 1个(底部) 1个

MX-FN31 鞍式装订分页器

纸张尺寸	非错位 错位/装订 无钉装订	SRA3 ~ A5 A3 ~ B5*1 A3, A4*3
纸张容量	装订托盘(非错位/错位) (装订) (无钉装订) 顶层托盘 鞍式装订托盘	3,000张(A4, B5), 1,500张(其它尺寸) 200套或3,000张(A4, B5), 100套或1,500张(其它尺寸) 200套(A4), 100套(A3) 250张(A4*3, B5*3, A5), 125张(其它尺寸)
装订页数	装订 无钉装订 手工装订	10套11-20张, 15套6-10张, 25套1-5张 65张(A4*3, B5*3), 30张(其它尺寸) 5张*4 厚度9毫米或更少(65张)
装订位置	装订 无钉装订 手工装订	顶部1个, 底部1个或中间2个 1个(底部) 1个

打孔组件

组件名称	MX-PN14C (用于MX-FN27) MX-PN15C (MX-FN28/FN29) MX-PN16C (MX-FN30/FN31)
打孔数目	2或4
纸张重量	55 ~ 300克 *5

MX-DE25 550张一层供纸盒

纸张尺寸	SRA3 ~ A5*6
纸张容量	550张

MX-DE26 2 x 550张二层供纸盒

纸张尺寸	上层/下层托盘	SRA3 ~ A5 *6
纸张容量	上层/下层托盘	各550张

MX-DE27 3 x 550张三层供纸盒

纸张尺寸	上层/中层/下层托盘	SRA3 ~ A5*6
纸张容量	上层/中层/下层托盘	各550张

MX-DE28 550 + 2,100张大容量纸盒

纸张尺寸	上层托盘 下右托盘 下左托盘	SRA3 ~ A5*6 A4, B5 A4
纸张容量	上层托盘 下右托盘 下左托盘	550张 900张 1,200张

MX-DE29 550张一层供纸盒(小)*7

纸张尺寸	SRA3 ~ A5*6
纸张容量	550张

MX-LC17 大容量纸盒

纸张尺寸	A4, B5
纸张容量	3,000张

MX-LT10 长尺寸给纸托盘

纸张尺寸	最长1,300毫米
纸张容量	1张

注: 本选购件规格参数仅供参考, 如与产品说明书描述不一致, 以产品说明书规格参数为准。所有关于纸张容量规格的描述是指80克纸张。

*1: 使用B5纸张仅限长边进纸。*2: 使用A4和B5纸张仅限长边进纸。*3: 长边进纸。*4: 64克以下: 5张, 65-81.4克: 4张, 81.5-105克: 3张, 可以确保装订。*5: 60-128克可以确保打孔。*6: 使用A5纸张仅限短边进纸。*7: 也可作为台式机使用, 请咨询夏普当地经销商。

某些选购件在某些地区不提供。

MX-C4081R/C3581R/C3081R 数码彩色复合机

基本规格

类型	固定式
复印打印速度	A4 *1: 最大40/35/30页/分钟
控制面板显示屏	10.1英寸彩色液晶触摸屏
纸张尺寸	最大SRA3, 最小A5
纸张容量 (80克)	标准: 650张 (550张+100张手送纸盒) 最大: 6,300张 (650张+选购550张+2,100张纸盒+3,000张纸盒)
纸张重量	纸盒: 60~300克; 手送纸盒: 55~300克
预热时间*2	10秒
内存	5GB (复印/打印共享), 闪存: 16MB, mSATA SSD: 16GB 500GB硬盘*3
电源	220V±10%, 50Hz
最大功率	1.84kW
尺寸 (长x宽x高)*4	608 x 650 x 834mm
重量	约79kg (含耗材)

复印

原稿尺寸	最大A3
首页复印时间*5	彩色: 6.7秒, 黑白: 4.7秒
连续复印	最多9,999份
分辨率	彩色读取: 600 x 600dpi 黑白读取: 600 x 600dpi, 600 x 400dpi, 600 x 300dpi 彩色输出: 600 x 600dpi, 9,600 (相当于) x 600dpi (取决于输出模式) 黑白输出: 1,200 x 1,200dpi, 600 x 600dpi, 9,600 (相当于) x 600dpi (取决于输出模式)
灰度级	相当于256级
缩放范围	25%~400% (使用RSPF时25%~200%) 以1%为单位缩放
预置倍率	10个 (5个缩小+5个放大)

网络扫描

扫描方式	推扫描 (通过操作面板), 拉扫描 (通过支持TWAIN应用程序)
扫描速度*6	彩色/黑白: 最大80面/分钟
分辨率	推扫描: 100, 150, 200, 300, 400, 600dpi 拉扫描: 75, 100, 150, 200, 300, 400, 600dpi 50~9,600dpi (通过用户设置)
文件格式	TIFF, PDF, PDF/A, 加密PDF, 压缩PDF*, JPEG*, XPS, 可搜索PDF, Microsoft® Office (pptx, xlsx, docx), text (TXT), rich text (RTF)
扫描工具	Sharpdesk
扫描终端	扫描到E-mail/桌面/FTP服务器/网络文件夹 (SMB) /USB存储器/硬盘



消耗品			
光鼓	载体	墨粉盒	
MX-60CR-SA 光鼓组件 MX-40CU-SA	MX-60CV-BA MX-60CV-SA	MX-60CT-BA MX-30CT-BA	MX-60CT-CA MX-30CT-CA MX-60CT-MA MX-30CT-MA MX-60CT-YA MX-30CT-YA

* 夏普纯正耗材均贴有防伪标签, 您可以通过拨打电话进行查询。(电话号码: 021-61048888-2316)
* 为了维护您的利益, 建议使用夏普纯正耗材。
* 若因使用非夏普纯正耗材而造成损失, 用户需要自行承担其责任。

- *1: 长边进纸。
- *2: 在室温23°C、额定电压时, 具体取决于检测方法和检测环境。
- *3: 硬盘容量取决于使用时的实际情况。
- *4: 包含调节装置和凸起部分。
- *5: 当开机充分预热后从第一个纸盒以长边送入A4纸, 使用原稿台扫描, 自动色彩选择和自动色彩模式选项关闭。根据夏普公司内部检测, 具体取决于检测方法和操作环境。
- *6: 基于夏普A4标准图表, 使用文档进纸器, 长边进纸, 单面扫描。使用出厂默认设置自动色彩选项关闭。扫描速度会因文档类型和扫描设置而变化。
- *7: 仅彩色/灰度。
- *8: 存储容量根据文档的类型和扫描设置将有所不同。
- *9: 某些功能需要选购。
- *10: 此接口默认为关闭, 如需开启请与您的经销商或最近的授权服务部门联系 (若该接口开启并与电脑连接后, Airprint功能将不可用)
- *11: 基于夏普标准图 (A4, 标准分辨率, 约700个字符, 长边进纸), Super G3模式, 33,600bps, JBIG压缩方式。

文件归档

文件归档容量*8	主文件夹和自定义文件夹: 20,000页或3,000个文件 临时保存文件夹: 10,000页或1,000个文件
存储任务*9	复印, 打印, 扫描, 传真
存储文件夹	临时保存文件夹, 主文件夹, 自定义文件夹 (最多1,000个)

网络打印

分辨率	1,200 x 1,200dpi, 600 x 600dpi, 9,600 (相当于) x 600dpi
接口	USB 2.0*10 (主机, 高速), 10Base-T/100Base-TX/1000Base-T
操作系统	Windows Server® 2008/2012, Windows Vista®, Windows® 7/8.1/10 以及所有 Windows 系统的 64 位版本, Mac OS X 10.4, 10.5, 10.6, 10.7, 10.8, 10.9, 10.10, 10.11
网络协议	TCP/IP
打印协议	LPR, Raw TCP (port 9100), POP3 (E-mail打印), HTTP, 用于下载打印文件的FTP, IPP, SMB, WSD
PDL	PCL 6仿真, Adobe® PostScript® 3™
可用字体	PCL的80种, PS3的139种

黑白传真 (需选购 MX-FX15)

压缩方法	MH/MR/MMR/JBIG
通信协议	Super G3/G3
发送时间	少于3秒*11
传输速度	33,600bps~2,400bps, 具有自动调速功能
传输分辨率	标准: 203.2 x 97.8dpi, 超精细: 406.4 x 391dpi
记录宽度	A3~A5
内存	1GB (内置)
灰度级	相当于256级

- 产品设计规格若有变更, 恕不另行通知。
- Energy Star徽标是一个美国注册商标, 是认证商标。只能用于符合Energy Star要求的、经过检验的特定产品。
- 本宣传资料中提到的所有的其他商标名称都是它们各自拥有者的注册商标或者商标。
- 符合中国RoHS标准。
- 本产品可以在海拔5000米以下地区安全使用。

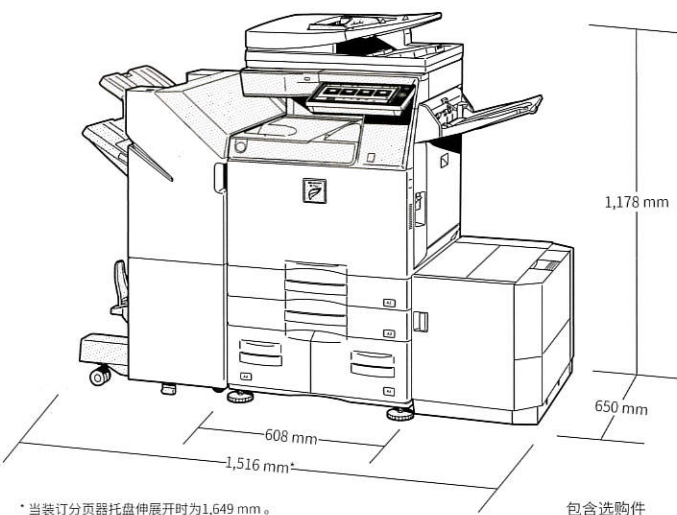

* 本印刷品的产品数据仅供参考, 实际数据请以产品说明书为准。除特别标注外, 本印刷品上的数据为夏普自测数据, 所有比较数据均为与夏普旧款相比。
* 本印刷品资料若有印刷错误, 本公司不承担由此产生的后果, 因产品规格有改变而造成的轻微差别, 请以实物为准。

夏普商贸(中国)有限公司

地址: 上海市延安东路550号海洋大厦27-29楼 (邮编: 200001)
电话: 021-6104-8888 传真: 021-6106-6000 网址: www.sharp.cn

北京

地址: 北京市大兴区亦庄经济技术开发区
同济中路18号富士康一期 (邮编: 100176)
电话: 010-8521-5288

广州

地址: 广州市珠江新城珠江江西路10号
高德置地广场二期22层 (邮编: 510623)
电话: 020-3808-2288 传真: 020-3808-2218

■ 请到获夏普认证的经销商处购买, 以得到售后服务的保证。
经销单位:

