

SHARP®

加濕空氣清新機

## 使用說明書

型號

KI-AJ60-W

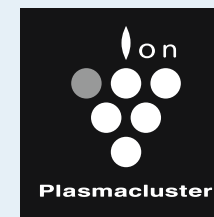

High-Density 25000 \* 1

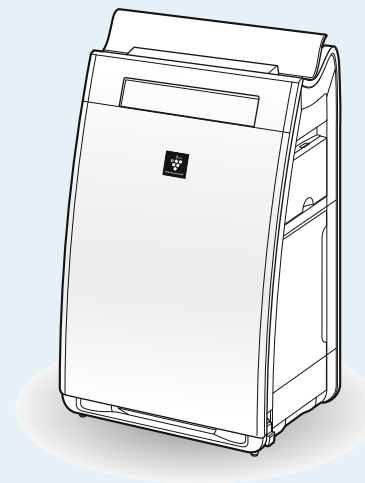

\*1 本技術標示的數字是將空氣清新機放置在貼近牆壁的位置，在標準風速下運行時，在適用面積的房間中央的位置附近(距離地面1.2米)，量度出每1立方厘米空氣中所含離子的大約數量。

多謝您購買 SHARP 空氣清新機。

操作之前，請仔細閱讀說明書，以便正確地使用空氣清新機。閱讀後請妥善保存此說明書，以便日後翻閱。

※Plasmacluster是 SHARP 株式會社的商標

香港電器安全規格  
(國際電工委員會規格適合)

## 目錄

頁數

使用之前	特點	2
	重要安全事項	4
	各部分名稱	6
	使用之前	10
使用方法	●安裝須知	10
	●安裝過濾網	11
	操作方法	12
	●運行/停止	12
	●風速切換	13
	●加濕模式	14
	●定點模式/強力PCI除菌模式/清潔輔助模式	14
	●改變風向	
	方便的功能	15
	●濕度/溫度顯示	15
●兒童安全鎖	16	
●PCI開/關	17	
●前置過濾網自動清掃	17	
●定時開關	17	
●設定模式	17	
●設定功能和設定編號	17	
●設定的變更方法	18	
●感測指示燈明亮度/注水提示音/運行自動回復/明亮度感測器靈敏度/高感度塵埃感測器靈敏度/異味感測器靈敏度/前置過濾網自動清掃	19	
保養	保養	21
	●保養位置	21
	●HEPA集塵過濾網·活性炭除臭過濾網	22
	●加濕過濾網·托盤	23
	●儲水箱	23
	●加濕過濾網·托盤	24
	●托盤隔離板·浮子·滾輪	24
	●主機·背板·感測器	25
	●HEPA集塵過濾網·活性炭除臭過濾網	26
	●HD離子產生器	26
●集塵盒	27	
●前置過濾網	29	
HD離子產生器/過濾網更換指南	31	
●Ag+離子抗菌裝置		
●HD離子產生器		
●加濕過濾網		
●HEPA集塵過濾網		
●除臭過濾網		
檢查事項	故障時的檢查事項	33
	規格	40

SHARP®  
SHARP CORPORATION



生產管理用

TINS-A291SRRZ 18A-①

# 特點

P- 中的數字,表示主要說明的所在頁數。

特點

## PCI空氣清新機，一年四季淨化房間的空氣。

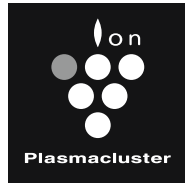

### 配備高濃度PCI 25000\*1

- 與自然界存在的正負離子相同
- 淨化效能得到驗證\*2
- 安全性已得到確認\*3

High-Density 25000 \* 1

### ● 定點模式 (P-14)

對沙發、地毯或窗簾上沾染的異味或細菌等感到敏感時推薦使用該模式。當衣服上沾染了汗水、香煙、食物等異味時也可使用該功能進行去除，此時PCI將向方集中定點釋放，去除沾染在這些物品上面的異味或細菌。

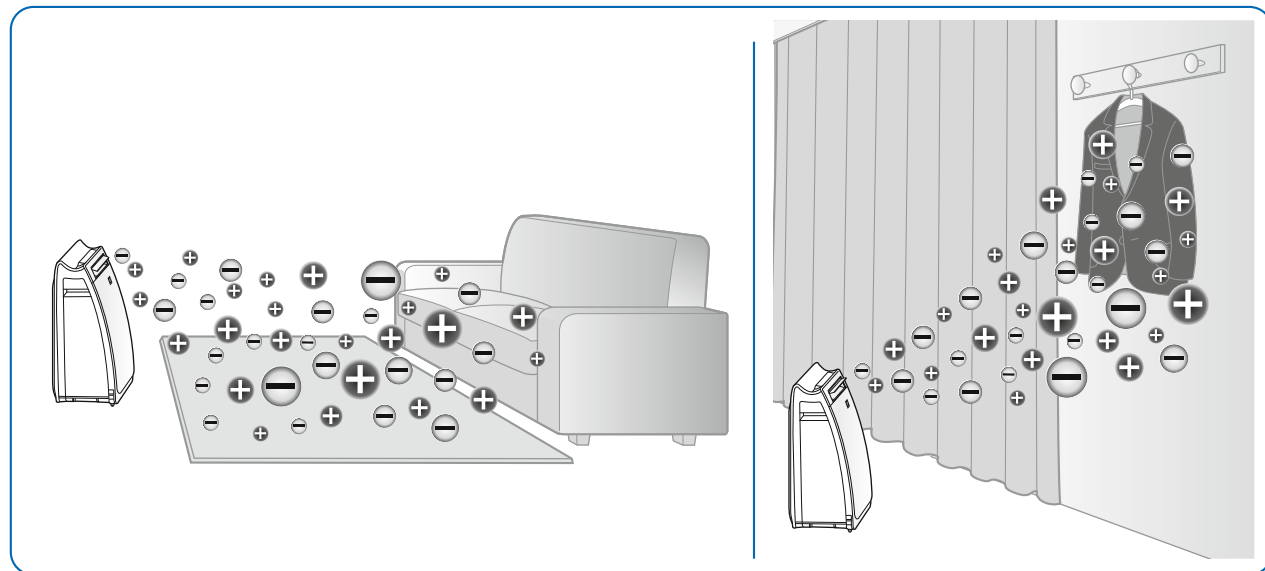

### ● PM2.5感測器 (P-9)

監測房間內PM2.5等微細粒子的數量(大約), 利用指示燈的顏色變化來顯示空氣質素。

- PM2.5是指2.5 μm以下微細粒子的總稱。
- ★在PM2.5內包括下列物質:
  - 香煙或線香等的煙
  - 煮飯時產生的煙
  - 汽車產生的廢氣
  - 燃燒物品時產生的煙
- PM2.5感測指示燈所顯示的顏色, 請僅作為提示參考之用。

\*1 請參考封面的注釋。

\*2 德國亞琛應用科學大學亞德曼教授—有關浮游細菌及病毒。  
廣島大學大學院先端物質科學研究所(日本)—有關浮游過敏源。

\*3 三菱化學安全科學研究所。

### ● 前置過濾網自動清掃 (P-16)

可以對前置過濾網上的灰塵進行自動清掃。保持前置過濾網的清潔，防止集塵性能的下降。

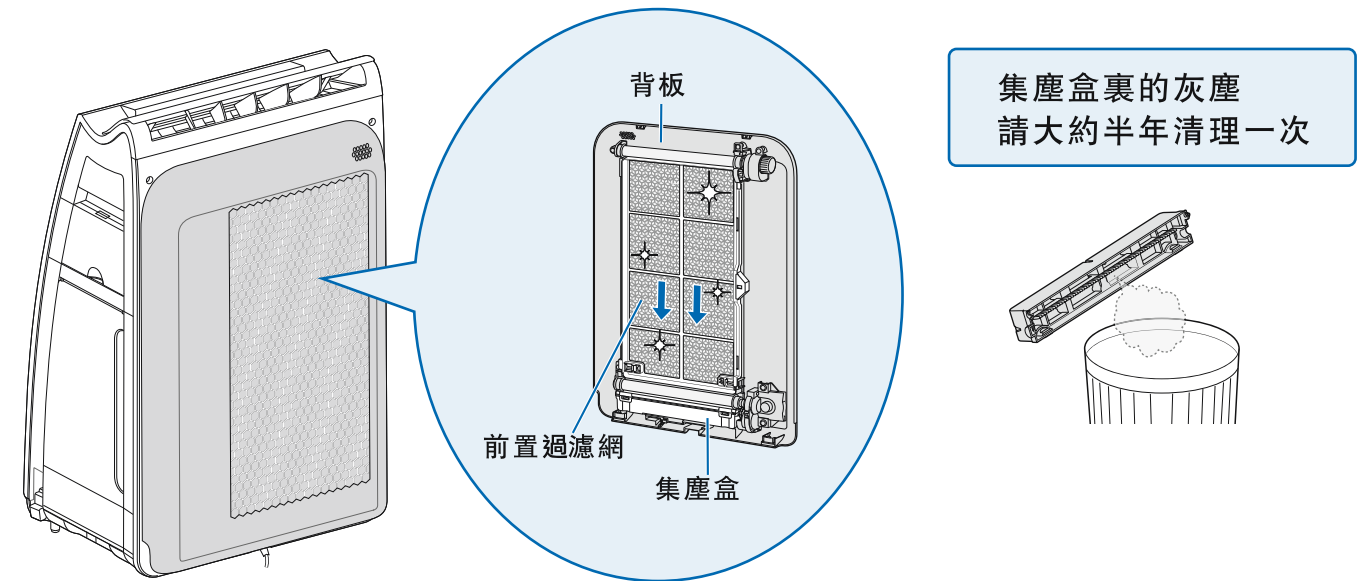

### ● 以獨有的高效能氣流技術全方位吸入污濁空氣 迅速過濾灰塵和花粉，全面淨化空氣

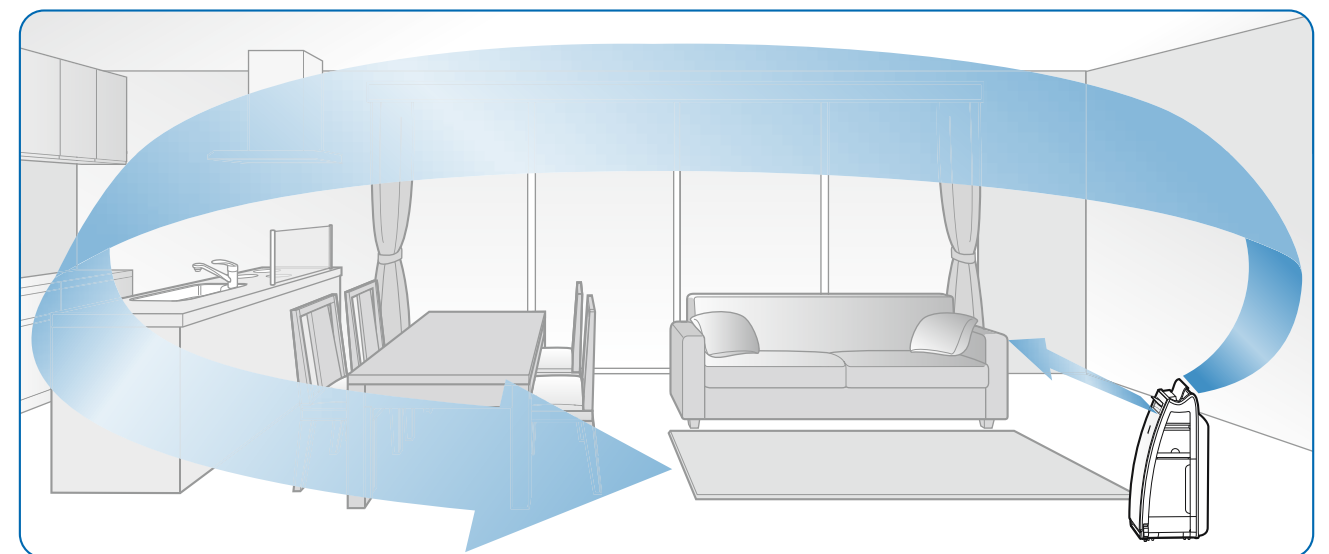

#### ① 全自動模式

配備5種感測器, 能自動調整風速、濕度至合適水平。

(P-12)

#### ② 強力PCI除菌模式

能快速清除微小塵埃和異味等。

(P-14)

#### ③ 清潔輔助模式

能全方位集塵, 清除室內使用吸塵機清掃後漂浮在空中的塵埃。(P-14)

# 重要安全事項

請務必遵守!

使用電器時，必須遵守基本安全預防措施，包括以下各方面：

**警告-** 為了減少觸電、火災或受傷等危險：

- 在使用空氣清新機之前請閱讀所有注意事項。
- 只能使用220V插座。
- 如果電源線或插頭已經損壞，或者牆上的電源插座已鬆脫，請勿使用空氣清新機。
- 定期清除電源插頭上的灰塵。
- **請勿將手指或異物插入吸氣口或吹出口。**
- **當拔掉電源插頭時，必須緊握插頭而不要拉扯電源線。**否則可能導致觸電或因短路引起火災。
- **手濕時請勿拔插電源插頭。**
- **請勿在氣體設備或壁爐附近使用空氣清新機。**
- **清潔本機或不使用本機時，請將插頭從牆上的電源插座上拔掉。**否則可能導致因絕緣不良而引起觸電或因短路而引起火災。
- **如果電源線損壞，必須由製造商或其代理、聲寶公司特約維修中心或具有同等資格的人員負責更換，以免發生危險。**
- 當使用噴霧殺蟲劑時請勿使用本機，或房間內有油渣、焚香時的煙、點煙時的火苗、空氣中有化學氣味或浴室等濕氣很重的地方也不要使用本機。
- 清潔空氣清新機時請加以小心。具強力腐蝕性的清潔劑會損壞本機表面。
- 除非得到監護人或負責其安全人士的適當監督或指導，否則，此機器不適合身體官能或心智能力退化者，或缺乏操作經驗和知識的人士(包括兒童)使用。
- 兒童應受到適當監管以確保不會以此機器作玩具。
- 只有聲寶特約維修人員方可維修本空氣清新機，當需要調校、修理或出現問題時，請聯絡就近的維修中心。

**注意-** 收音機或電視干擾

如果本空氣清新機對收音機或電視接收造成干擾，請嘗試以下列其中一項或多項措施修正干擾：

- 重新調整或重新放置接收天線。
- 增加空氣清新機和收音機/電視接收器的距離。
- 將本設備的電源與接收器的電源連接到不同的插座。
- 如需協助，請聯絡經銷商或專業的收音機/電視技術人員。

**警告** 如果電源線損壞，為了避免發生危險，必須由製造商、聲寶公司的特約維修中心或具有相同資格的人員來更換。

## 操作的注意事項

- 請勿堵塞吸氣口和吹出口。
- 使用本機時，不要靠近或放在熱源物體上(如爐灶、暖爐或可能接觸到蒸氣的場所)。
- 使用時請勿平放本機。
- **移動本機時，須一直緊握主機兩側的手柄。**移動時若握着面板可能導致面板脫落，主機摔落，造成人身傷害。
- **請勿在沒有安裝過濾網、儲水箱及托盤的情況下操作本機。**
- **請勿清洗HEPA集塵過濾網和活性炭除臭過濾網。**
- **只能使用軟布清潔本機表面。**否則本機可能會損壞或破裂。此外，還可能導致感測器故障。
- **請根據水質，定期進行清潔保養；水的純度越低，越需經常清潔保養。**
- **請將本機放置在遠離水源的地方。**

## 安裝指南

- **操作本機時，請將本機放置於帶有電波的設備(如電視機、收音機或時鐘)至少2米以外的地方，以防產生電波干擾。**
- **請勿安裝在感測器直接對住風口的地方。**否則可能會影響本機正常操作。
- **請勿安裝在窗簾等物件可能會接觸到吸氣口或吹出口的地方。**否則該物件可能會被污染或導致本機故障。
- **請勿安裝在由於溫度劇烈變化而導致本機直接暴露於冷凝環境的地方。**在0至35度室溫的適當情況下使用。
- **安裝必須穩固，且通風良好。**把本機放置在鋪有厚地毯的地方時，可能導致本機微微震動。
- **請勿安裝在會產生黑煙的地方(如廚房等)。**否則可能會導致本機表面破裂或感測器故障。
- **遠離牆壁大約30~60厘米。**排氣口後邊的牆壁可能會隨著時間變髒，當在同一位置長時間使用本機時，請在牆上貼一張軟膠墊，以免牆壁變髒。此外，請定期清潔牆壁。

## 過濾網指南

- 遵照說明書指示，了解正確保養和清潔過濾網的方法。



● **移動時請務必停止操作，取下儲水箱及托盤，並握緊主機兩側的手柄移動。**請勿手握住風口或導風板搬運移動。(否則可能會引起漏水·故障·破損·受傷等)

● **在使用腳輪移動時，請先確認腳輪固定鎖(左右兩處)是否已經解除，然後請緩慢移動。**(不然可能是引起地面、地毯受損的原因)

● **與燃燒器具一起使用時，請打開窗戶進行換氣。**本產品並不是去除一氧化碳等有害物質的機器。(換氣不充分的情況下，可能會由於氧氣不足引起窒息)

● **儲水箱和托盤內的水，請每天進行更換(自來水)。請保持清潔，定期進行保養。**

在不使用加濕功能時，請把水倒掉。(霉菌·細菌等繁殖，是引起惡臭的原因)體質等因素可能還會引起過敏等反應，對健康無益。若有不適，請及時向醫生諮詢。

● **請務必在安裝過濾網、儲水箱、托盤後再運行。**(否則將達不到清潔效果，可能還是引起故障的原因)

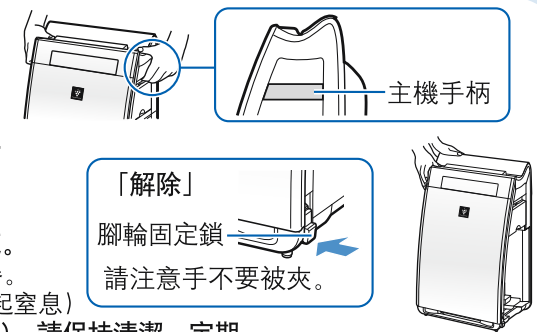

P-23~24



# 各部分名稱

## 主機

### 前面

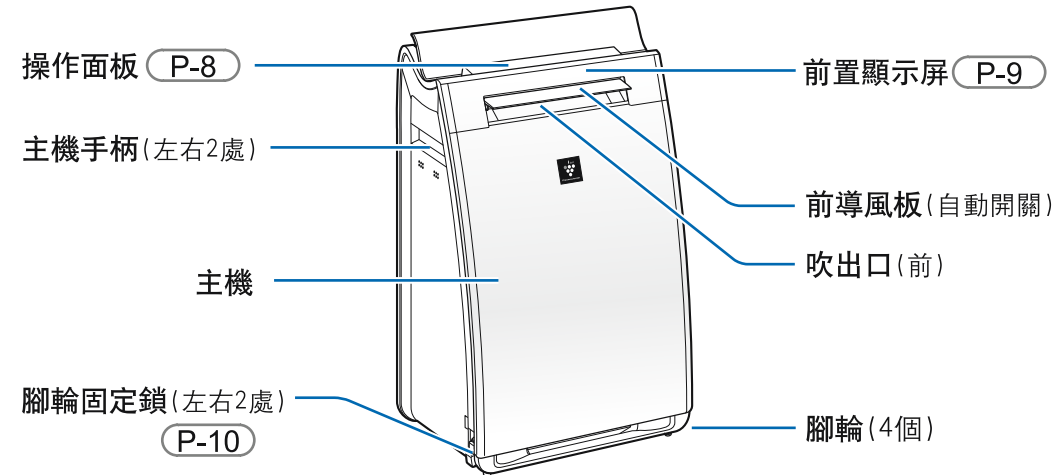

### 感測器/HD離子產生器

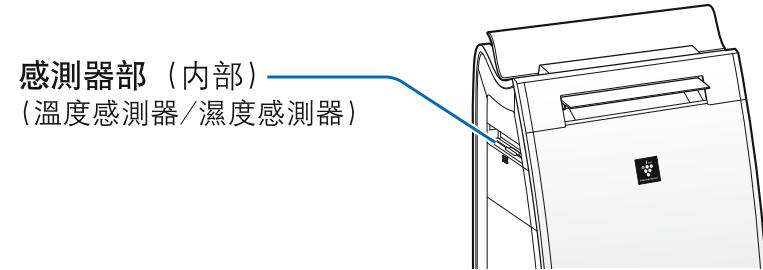

### 背面

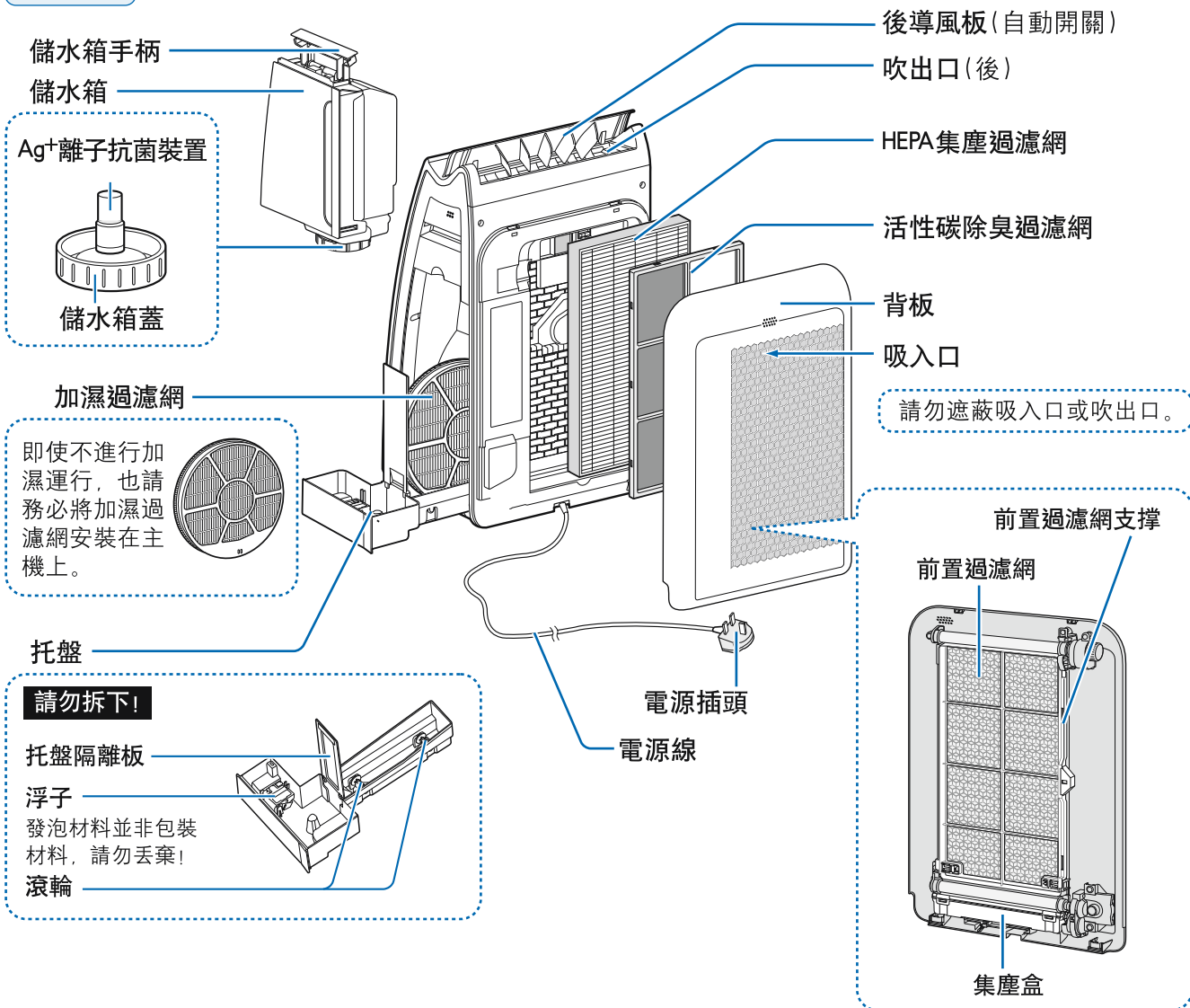

### 感測器部 (內部) / 感測器過濾網 (高感度塵埃感測器、異味感測器)

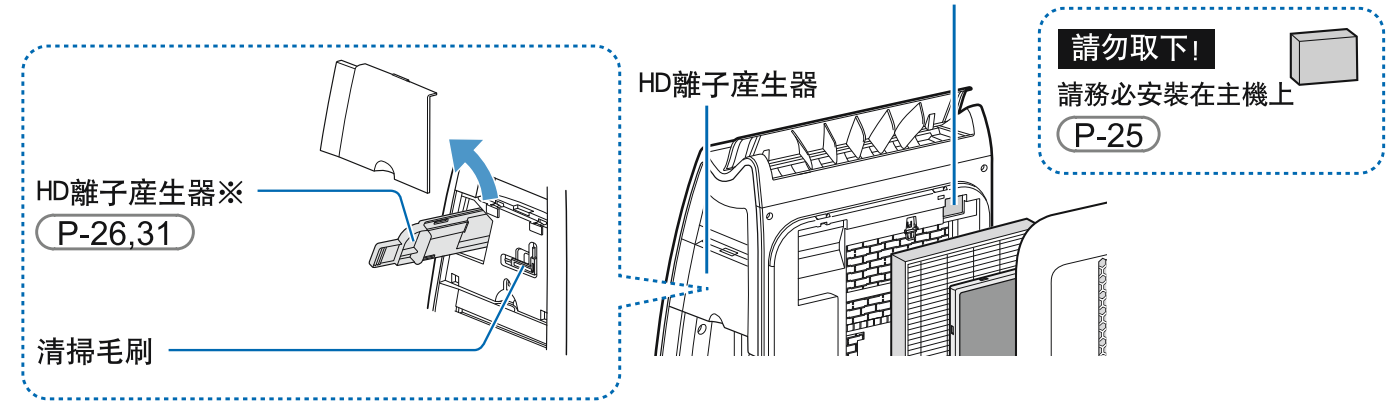

※除保養和更換之外, 請勿取下。  
清掃毛刷除HD離子產生器之外, 請勿用作其他用途。



# 各部分名稱 (接前頁)

按下有★號的操作鍵之後，即開始運行。

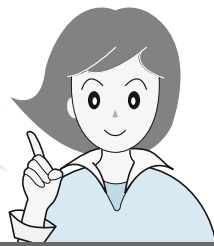

## 操作面板/前置顯示器

### 操作面板

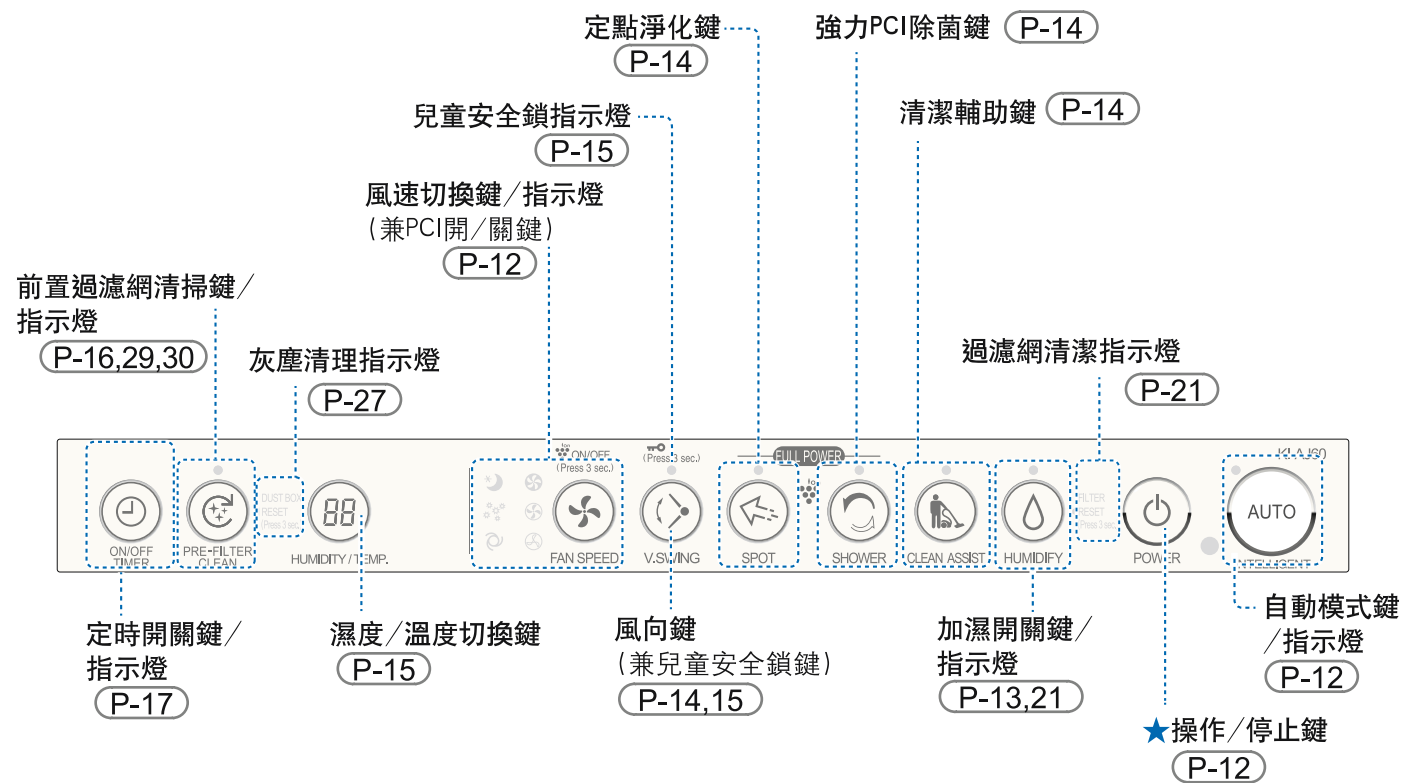

### 感測器

本空氣清新機設有5個感測器。各感測器可以感測的物質如下表所示。

高感度塵埃感測器 (PM2.5感測器)	室內塵埃 (灰塵·蟎蟲的排泄物·屍骸·霉菌的孢子·花粉) · 香煙的煙霧·PM2.5 (2.5 μm以下的微小粒子) 等 感測包括PM2.5在內的微小粒子和花粉等比較大的粒子
異味感測器	香煙或線香·化妝品·酒精·噴霧類等的異味
溫度感測器·濕度感測器	房間的溫度·濕度
明亮度感測器	房間的明亮度

前置顯示器顯示房間的空氣污染狀態、溫度及濕度。

### 前置顯示器

#### 塵埃感測指示燈 (藍~紅)

通過高感度塵埃感測器，對房間內的空氣污染狀況 (大顆粒物、小顆粒物等) 進行判定，然後以5個不同階段感測指示燈的顏色變化和閃燈快慢來顯示。



灰塵中的PM2.5等微小粒子的多少 (大約)，將通過感測指示燈的顏色顯示

房間空氣的異味強度將通過感測指示燈的顏色變化顯示

#### PM2.5感測指示燈 (橙、紅)

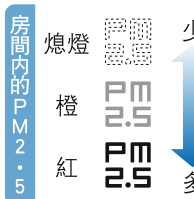

★在下列這些物質中也含有PM2.5

- 香煙或線香的煙霧
- 煮飯時產生的煙霧
- 汽車等排放的廢氣
- 燃燒物品時產生的煙霧

#### 異味感測指示燈

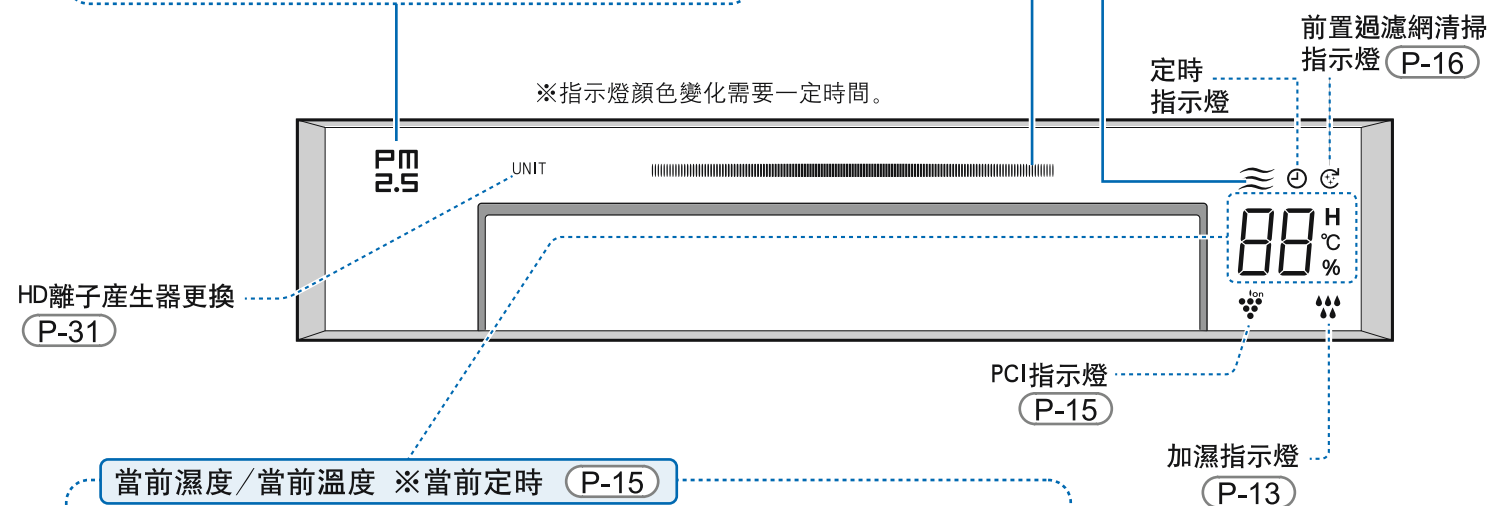
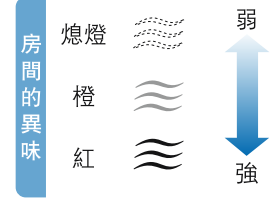

#### 當前濕度/當前溫度 ※當前定時 (P-15)

通過溫度感測器、濕度感測器來監測室內的大致溫度/濕度

濕度感測器 (20%~90%，以1%刻度為單位跳動)

20%以下    55%    90%以上

- 不能設定濕度
- 不能除濕

溫度感測器 (0~50°C，以1°C 刻度變化顯示)

Lo°C    25°C    Hi°C

- 無溫度調整功能

定時時間 (1-12小時，以1小時為單位跳動)

3"

# 使用之前

安裝過濾網時，請拔掉電源插頭。

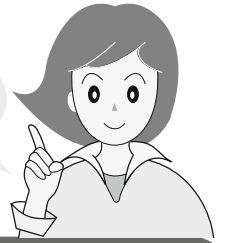

## 安裝須知

### 請將主機放置在合適的地方

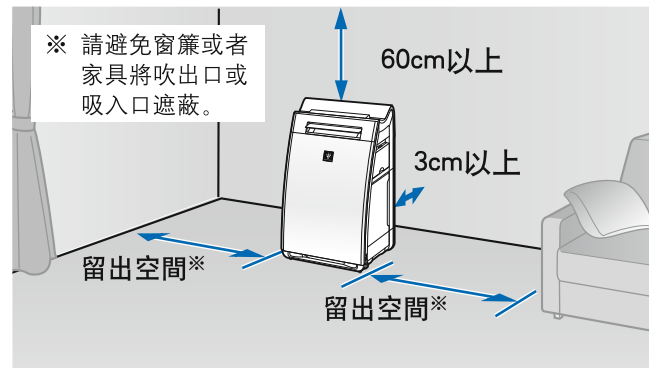

即使離開牆壁3厘米放置使用，集塵能力也不會發生變化，但這樣可能會引起牆壁或地面髒污，因此請盡可能遠離。

- 請在約0°C ~ 35°C的房間內使用  
由於結露或凍結可能會使過濾網壽命縮短，也是引起故障的原因
- 請遠離陽光直射的位置
- 請不要放置在冷氣機、發熱器具及窗戶附近。  
否則可能是引起變形、變質、變色或感測器出錯的原因
- 請放置在堅固穩定的地方  
否則可能是引起地面損傷的原因。
- 當主機周圍的牆壁或家具有髒污時，請盡可能遠離牆壁放置
- 在同一地方長時間使用時，請注意主機底部的地面或周圍的牆壁等是否有髒污產生  
請經常移動主機放置位置，並對地面等進行清掃。
- 當電視機或收音機受到干擾、電波手表無法正確顯示時間時，請盡可能遠離電視機、收音機、電波手表等。

### 注意

- 在主機的附近，請勿使用氟素樹脂或含有硅酮的化妝品等\*  
\*護髮產品（頭髮護理液、頭髮摩絲等）· 化妝品 · 止汗劑 · 靜電防護劑 · 防水噴霧劑 · 拋光劑 · 玻璃清洗液 · 化學抹布 · 蠟等。

在主機內部，若有氟素樹脂或硅酮等的絕緣物質附着的話，PCI離子將可能難以產生。

當顯示出錯信息「U3」時，請對HD離子產生器的電極部進行清潔保養。

(P-26)

### 明亮度感測器

在感測器明亮度切換到「自動」模式時，或在風速「自動」、「睡眠」模式下，明亮度感測器將會根據房間的亮度情況自動調節前置顯示屏的明亮度。

由於放置位置的差異，可能會發生明亮度感測器與房間的明亮度不匹配的情況發生。這時，請調整機器的放置位置。  
(也可以調整感測器的靈敏度)

(P-17~20)

在如右圖所示的地方放置時，可能會由於明亮度感測器無法正確感測而影響操作。

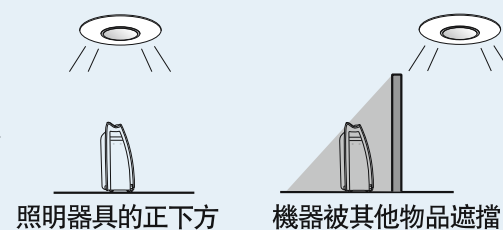

照明器具的正下方

機器被其他物品遮擋

### 通過固定主機腳輪、避免主機移動。

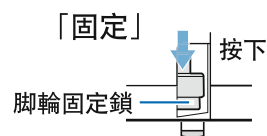

- 請務必在平地上放置。
- 請確認機器沒有搖晃。  
(對於較滑的地面，即使固定了腳輪，也會發生移動的情況)

### 「解除」

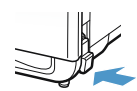

按箭頭所示，用力按壓「腳輪固定鎖」的下側部位。

## 安裝過濾網

### 請在插入電源插頭之前安裝過濾網

1

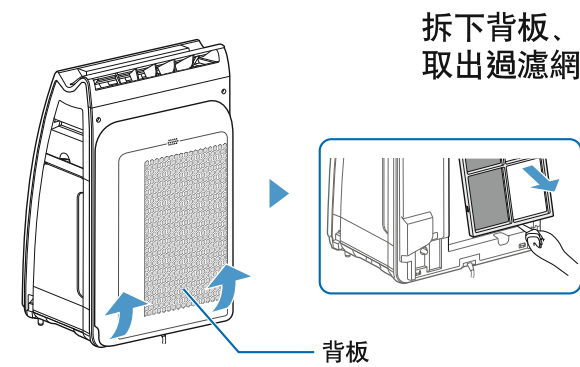

拆下背板，  
取出過濾網

- 主機中放有2塊過濾網。

2

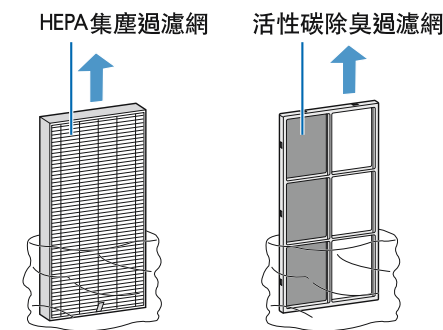

HEPA集塵過濾網

活性炭除臭過濾網

將過濾網(2塊)從塑膠袋中取出

- 請絕對不要清洗HEPA集塵過濾網、活性炭除臭過濾網。  
(否則過濾網將失去功效)
- 在將過濾網從塑膠袋裏拿出來時候，可能有輕微的氣味，但不會影響過濾網的性能。

3

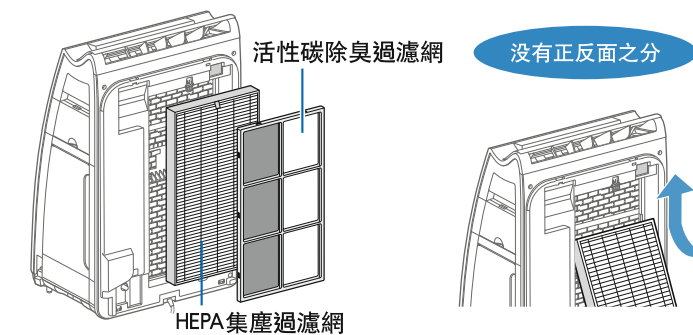

活性炭除臭過濾網

沒有正反面之分

HEPA集塵過濾網

- 請按左圖的前後順序安裝過濾網。
- 請將HEPA集塵過濾網(較厚的一塊)、帶牽引帶的一面朝外安裝。若裝反的話，將無法獲得有效的淨化效果。

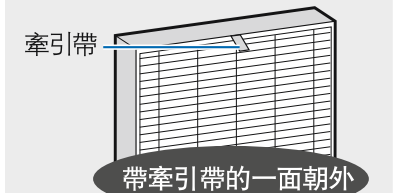

牽引帶

帶牽引帶的一面朝外

- 活性炭除臭過濾網沒有正反面之分。

4

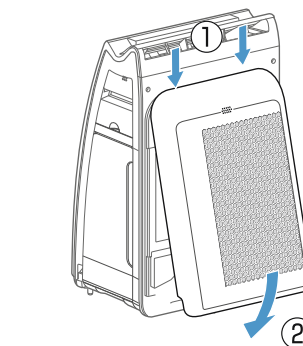

將背板插入下側的孔內(左右2處)，  
並按圖示要求扣緊背板

咔噠

# 操作方法

請將電源插頭  
插入電源插座。



## 運行/停止

運行

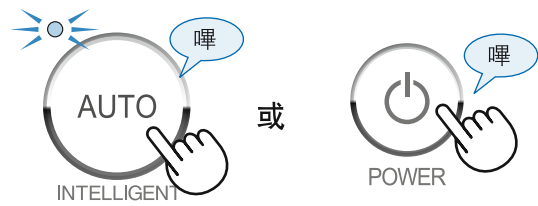

運行開始  
(前後導風板自動打開)

運行中可以改變  
的操作模式



### 自動模式

- 能自動調整室內合適的風速和濕度。
- 在室內連續3小時明亮、清潔的狀態(塵埃感測指示燈顯示藍色)下,自動運行會自動停止10分鐘。
- 在自動模式下
  - 風速指示燈和加濕指示燈點亮。
  - 在自動模式下變更操作模式,自動模式將解除。



### 運行/停止

- 將按照上次運行模式運行。在將電源插頭插入電源插座最初開始運行時,將在自動模式下運行。



- 當運行加濕模式但儲水箱裏沒水時,加濕指示燈紅燈閃爍,此時需要注水。



停止



## 風速切換

設定



(運行中)  
選擇適當的風速

- 在定點淨化模式和強力PCI除菌模式操作時,將無法改變風速。



### 自動

自動調節風速,根據房間的狀況改變操作模式

### 花粉

在花粉或灰塵較多時

高感度塵埃感測器會自動將靈敏度調整到「高」,然後對花粉或灰塵快速進行監測並自動運行。(風速比自動模式略高)

### 睡眠

在就寢時,指示燈將變暗,並安靜地自動操作

風速會自動調至低速自動操作,室內光線變暗時,前置顯示屏指示燈將熄滅。

(當前置顯示屏指示燈亮度設定為「自動」時,操作面板指示燈將不熄滅。)

P-17~20

### 靜音

風速在「靜音」下較安靜地連續運行

### 中

風速在「中」下連續運行。

### 強

風速在「強」下連續運行。(運行聲將變大)

## 加濕模式

加濕運行時,請向儲水箱內注入自來水

- ① 按下儲水箱手柄
- ② 向外拉出

取下儲水箱蓋,倒掉殘留於儲水箱的水,然後搖晃清洗後再加入自來水

關緊儲水箱蓋 將儲水箱安裝在主機上

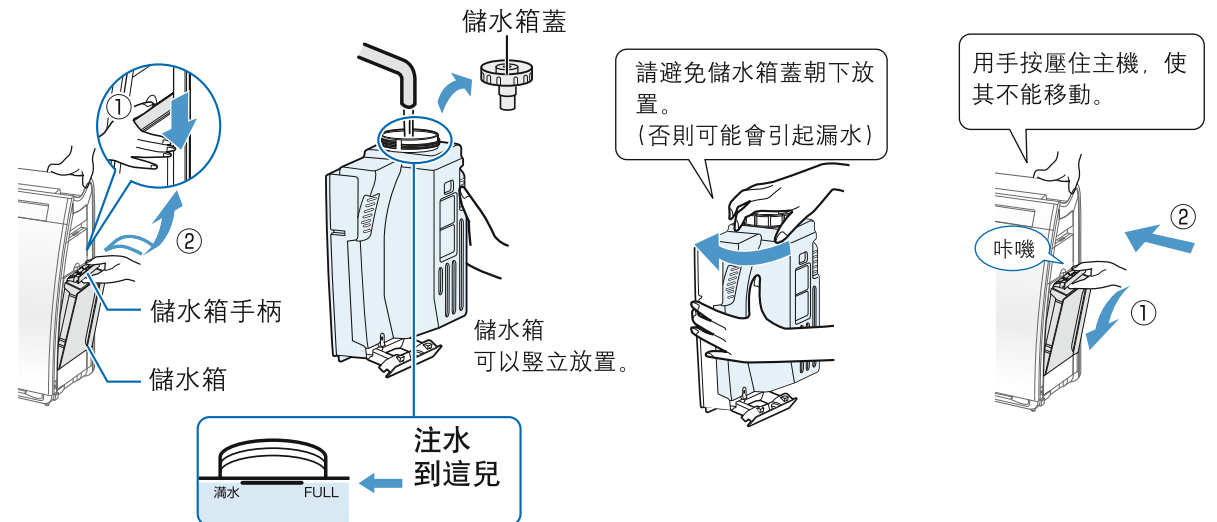

注意

- 請勿使用自來水以外的水。(否則可能會滋生細菌)
- 請勿加入40°C以上的熱水、香油、化學藥劑、髒污的水、洗滌劑、芳香劑等。(否則可能是引起裂開、漏水、異味的原因)

注水方法

加濕開/關

進行加濕操作,使房間達到適當的濕度(無法對濕度進行設定)

(運行中)

加濕「開」



加濕「關」



- 按右表所示調節濕度。(括號內的濕度是風速設於「睡眠模式」時)
- 風速在「靜音」、「中」、「強」時,無論室內溫度、濕度如何,會連續加濕運行。清潔輔助運行時,加濕功能停止。

房間溫度	適當濕度
~18°C	65%(65%)
18°C~24°C	60%(65%)
24°C~	55%(60%)

### 加濕指示燈

- 熄滅 沒有在加濕
- 白燈 加濕中
- 紅燈 請注水

- 儲水箱內的水用完后,加濕指示燈(紅色)閃爍,空氣清新機將繼續操作,但不進行加濕。
- 達到適當濕度後,加濕指示燈將熄滅。(僅當自動調節濕度時)

注意

- 由於所放置房間的大小和環境不同,有時候也會發生無法達到適當濕度或濕度過高的情況。
  - 無法達到適當濕度時……請設定風速在「強」或「中」下運行。
  - 超過適當濕度時……請關掉加濕模式。

操作方法



# 操作方法 (接前頁)

## 定點淨化模式 / 強力PCI除菌模式 / 清潔輔助模式

	定點淨化模式 SPOT	強力PCI除菌模式 SHOWER	清潔輔助模式 CLEAN ASSIST
(運行中)			
這個時候	對沙發·地毯·窗簾等附著的異味或細菌進行集中清潔時，推薦使用此模式  PCI集中向前方釋放	迅速去除室內的污染空氣 ● 回家時帶來的花粉病毒 ● 取回晾曬衣物時 ● 在烹飪做菜完成後或希望去除室內晾曬衣物的異味時  在最大風速狀態下釋放PCI，抑制靜電的同時快速淨化空氣	在吸塵機清潔房間後有效地清除飛揚的灰塵  抑制灰塵落下的同時快速淨化空氣
後導風板	關閉	打開	關閉和打開交換
前導風板	擺動(可變化)	約10分鐘 關閉→約50分鐘 打開	關閉和打開交換
風速	較強風速	約10分鐘 最大風速 ↓ 約50分鐘 較強風速自動運行 高感度塵埃感測器的靈敏度將自動調整至「高」	較強風速~最大風速 (加濕「關」)
運行時間	8小時	60分鐘	15分鐘

- 注意**
- PCI將自動處於「開」狀態，此時無法設定“PCI”「關」。
  - 當前置顯示屏顯示「E9」或「U3」或「CB」時，將不再釋放PCI，但操作會繼續進行。
  - 在定點淨化模式運行時，若再一次按下此鍵的話，將響起「嗶嗶」2次，然後回到之前的操作模式。
  - 各運行一旦停止，再按操作鍵，將按之前的操作模式運行。
  - 即使設定了自動回復功能 (P-19)，若遭遇停電後，再恢復運行時將重新回到之前的操作模式。

## 改變風向

可以改變前導風板的上下擺動角度

**擺動 / 停止**

(操作中)

「擺動」  
嗶

「停止」  
嗶嗶

● 運行中一旦按下風向鍵，「嗶」聲將響起，前導風板將開始擺動。  
● 在定點淨化、強力PCI除菌、清潔輔助模式運行時，將不能改變風向。  
● 在擺動過程中按下風向鍵，「嗶嗶」聲將響起，前導風板也將在按鍵按下的同時停止擺動。

擺動角度

- 注意**
- 根據操作模式，擺動角度將發生變化。
  - 後導風板的角度將無法改變。
  - 請勿手動操作。(否則可能會引起故障或受傷)

# 方便的功能

## 濕度 / 溫度顯示

顯示當前濕度(大致)，當前溫度(大致)時。

**顯示切換**

(運行中)

HUMIDITY / TEMP.

● 按此鍵，將按如下順序變換。

● 當前濕度 · 當前溫度僅供參考。

59% 當前濕度 → 19°C 當前溫度

## 兒童安全鎖

防止兒童胡亂按鍵

**設定 / 解除**

「設定」  
(Press 3 sec.) 嗶

V.SWING  
持續按3秒以上

「解除」  
(Press 3 sec.) 嗶嗶

V.SWING  
持續按3秒以上

● 在兒童安全鎖設定狀態下，除解除該狀態之外的操作一律無效。此時若按下操作按鈕，將出現「嗶嗶嗶」無效提示音。  
● 一旦拔下電源插頭，設定將被解除。(而在運行自動回復設定中，即使拔下電源插頭，也無法解除該設定) (P-17~20)

## PCI (ion) 開 / 關

**開 / 關**

(運行中)

「開」  
嗶

FAN SPEED  
持續按3秒以上

「關」  
嗶嗶

FAN SPEED  
持續按3秒以上

● 當PCI (ion) 開關處於關閉狀態時，機器將停止釋放PCI，PCI指示燈也將熄滅。

熄滅

60%

操作方法 / 方便的功能

# 方便的功能 (接前頁)

## 前置過濾網自動清掃

一旦設定了前置過濾網自動清掃功能，從上次設定清掃起，約48小時運行後，自動中斷空氣淨化運行模式，開始前置過濾網自動清掃。(自動清掃約8分鐘)

出廠時，已設定為前置過濾網自動清掃模式  
運行中前置顯示屏上前置過濾網清掃指示燈亮起

設定變更方法 P-17~20

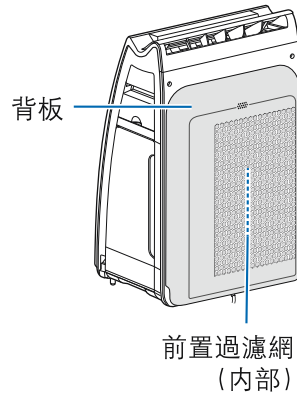
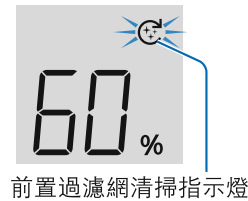

若取消前置過濾網自動清掃功能，將根據上次清掃之後運行約1個月(約720小時)，會自動清掃前置過濾網以回收積附的灰塵。

## 前置過濾網手動清掃

手動清掃

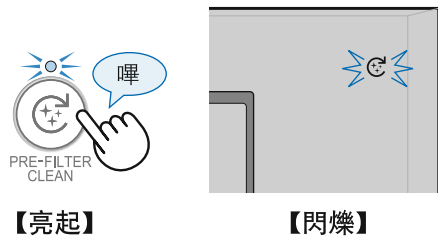

- 在前置過濾網自動清掃模式「設定/解除」狀態下亦可以設置手動清掃前置過濾網。
- 操作面板上前置過濾網清掃指示燈亮起，前置顯示屏上前置過濾網清掃指示燈閃爍，前置過濾網自動清掃運行開始。
- 運行中按下前置過濾網清掃鍵，空氣淨化運行停止，前置過濾網自動清掃結束後，再回復至空氣淨化運行。

## 前置過濾網自動清掃中的中途中止

中途中止

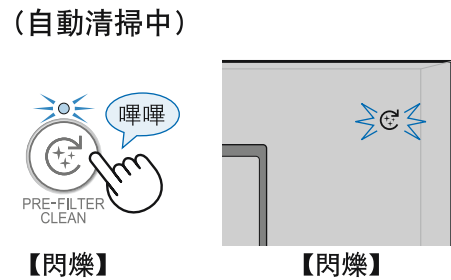

- 一旦前置過濾網自動清掃運行中止，前置過濾網將回復至原始位置。(回復至原始位置後，指示燈熄滅)

注意

- 以下狀態時，將不會自動開啟前置過濾網清掃功能。
  - 定點淨化/強力PCI除菌/清潔輔助模式運行中
  - 塵埃感測指示燈不顯示藍色時
  - 房間的明亮度處於「暗」時
 定點淨化/強力PCI除菌/清潔輔助模式結束後，塵埃感測指示燈顯示「藍色」，房間處於明亮狀態持續約10分鐘以上時，前置過濾網自動清除運行開始(離上一次清掃約720小時後，無論任何狀態下都可以清掃)。
- 強制停止前置過濾網自動清掃運行時，請按運行/停止鍵。(此時前置過濾網位置不會回復至原始狀態，下次自動清掃運行後再回復至原始位置。)

## 定時開/關

設定定時模式後，將按照所設時間自動運行或停止運行

定時開



每觸按一次定時開/關鍵，「嗶」聲將會響起，定時指示燈閃爍，然後可依據下列順序選擇自己喜歡的時間

0H→1H→2H→3H→4H→5H→6H→7H→8H→9H→10H→11H→12H

- 若3秒內沒有操作，在「嗶」聲響的同時，設定完成。定時指示燈亮起，前置顯示屏顯示剩餘時間。以1小時為計數單位。
- 在設定完成後，將顯示「定時開」剩餘時間，若再次按下「定時開/關」鍵，可以重新進行設定。

定時關

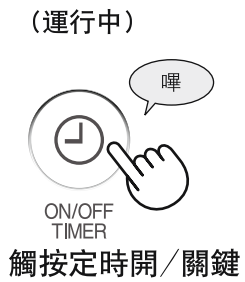

每觸按一次定時開/關鍵，「嗶」聲將會響起，定時指示燈閃爍，然後可依據下列順序選擇自己喜歡的時間

0H→1H→2H→3H→4H→5H→6H→7H→8H→9H→10H→11H→12H

- 若3秒內沒有操作，在「嗶」聲響的同時，設定完成，前置顯示屏則回到設定前的狀態。
- 在設定完成後，若再次按下「定時開/關」鍵，第一次將顯示定時剩餘時間，第二次開始可以重新進行設定。

## 設定模式

### 設定功能和設定編號

(打 [ ] 的文字，是出廠時的狀態)

功能編號	功能說明	設定編號
感測器明亮度 F1	可調節前置顯示屏的明亮度。 (P-19)	01 [自動] ↔ 02 [暗] ↔ 03 [關]
注水提示音 F2	注水時可以通過聲音來提示。 (P-19)	01 [提示音 無] ↔ 02 [提示音 有]
運行自動回復 F3	電源恢復時，機器能自動重新恢復運行。 (P-19)	01 [關(解除)] ↔ 02 [開(設定)]
明亮度感測器靈敏度 F4	可調節明亮度感測器的靈敏度 (P-20)	01 [低] ↔ 02 [標準] ↔ 03 [高]
高感度塵埃感測器(PM2.5感測器)靈敏度 F5	可調節高感度塵埃感測器的靈敏度 (P-20)	01 [低] ↔ 02 [標準] ↔ 03 [高]
異味感測器靈敏度 F6	可調節異味感測器的靈敏度 (P-20)	01 [低] ↔ 02 [標準] ↔ 03 [高]
前置過濾網自動清掃功能 F7	可設定自動清掃前置過濾網 (P-20)	01 [開(設定)] ↔ 02 [關(解除)]

方便的功能

# 方便的功能 (接前頁)

## 設定模式

### 設定的變更方法



(運行停止中)

1



按3秒以上



顯示功能編號

模式設置

2

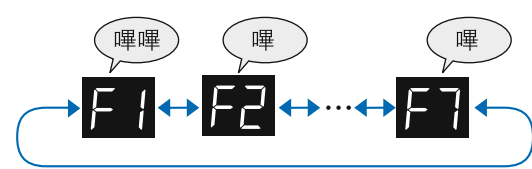

選擇要變更的功能編號

按下此鍵進1

按下此鍵退1



顯示已確定的功能編號

決定

3

(例) 希望改變感測指示燈明亮度時

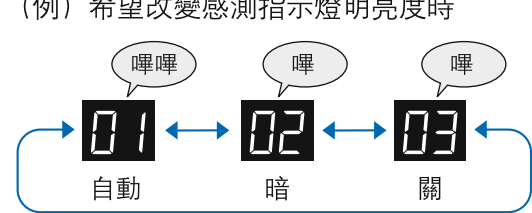

選擇要變更的功能編號

按下此鍵進1

按下此鍵退1



顯示下一功能編號

決定

4

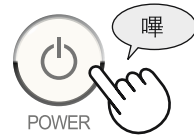

熄燈

模式設定結束

注意

- 要連續變更多個功能時，請返回2~3操作。
- 若持續1分鐘未有操作，會發出「嗶」聲，同時前置顯示屏指示燈熄滅。  
(若未按全自動運行鍵確定設定內容，此設定將無效。)
- 對於已經變更的設定，即使拔出電源插頭，仍會有效記憶已經設定的內容。

## 設定模式 (操作方法請參照 P-18)

### 感測指示燈明亮度

F1

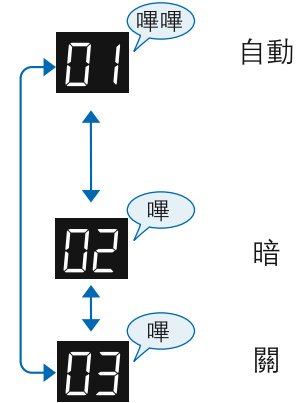

根據明亮度感測器監測到的情況，能自動調整前置顯示屏的明亮度。【出廠設置】

房間較亮時 —— 明亮顯示  
(風速「睡眠」模式將會控制亮度顯示)

房間較暗時 —— 控制亮度顯示  
(風速「睡眠」模式將熄燈)

稍微控制亮度顯示

熄燈

- 需要注水時，加濕指示燈的明亮度將在「暗」下閃爍。
- HD離子產生器需要更換時，HD離子產生器更換指示燈的明亮度將在「暗」下閃爍。
- 若明亮度設定為「關」時，前置顯示屏將在「暗」下點亮3秒鐘，然後熄燈。

### 注水提示音

F2



加濕指示燈閃爍時，沒有聲音鳴響。【原廠設定】

加濕指示燈閃爍時，「嗶-嗶-嗶」(約10秒鐘)的聲音也將同時鳴響。  
(在「睡眠」模式下、當明亮度感測器監測到房間的明亮度為「暗」時，提示音將不會響起。)

### 運行自動回復

F3

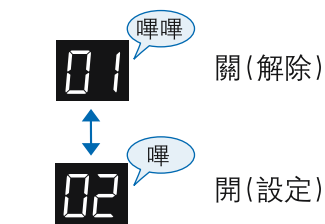

停電時或運行中拔下電源插頭時，即使通電後也不會恢復運行，各設定會恢復至出廠設置狀態。

停電時或運行中拔下電源插頭時，再次通電後將按之前的設定運行模式開始運行。



# 方便的功能 (接前頁)

## 設定模式 (操作方法請參照 P-18)

### 明亮度感測器靈敏度 F4

- 01** 低 房間較暗時，但前置顯示屏的顯示較亮時，可選擇這個模式
- 02** 標準 **【出廠設置】**
- 03** 高 房間較亮時，但前置顯示屏的顯示變暗時，可選擇這個模式

### 高感度塵埃感測器靈敏度 F5

- 01** 低 PM2.5感測指示燈或塵埃感測指示燈經常變「紅」時，可選擇這個模式
- 02** 標準 **【出廠設置】**
- 03** 高 PM2.5感測指示燈不亮時，塵埃感測指示燈處於「藍色」不變時，可選擇這個模式

### 異味感測器靈敏度 F6

- 01** 低 塵埃感測指示燈經常變「紅」時，可選擇這個模式
- 02** 標準 **【出廠設置】**
- 03** 高 塵埃感測指示燈處於「藍」不變時，可選擇這個模式

### 前置過濾網自動清掃 F7

- 01** 開(設定) 每運行48小時，前置過濾網的灰塵將會自動清掃。  
**【出廠設置】**
- 02** 關(解除) 前置過濾網不能自動清掃。請進行清掃設定。  
● 爲了在解除前置過濾網自動清掃時仍保持室氣潔淨，上一次清掃後約1個月(約720小時)運行後，將自動清掃前置過濾網。

# 保養

## 保養位置

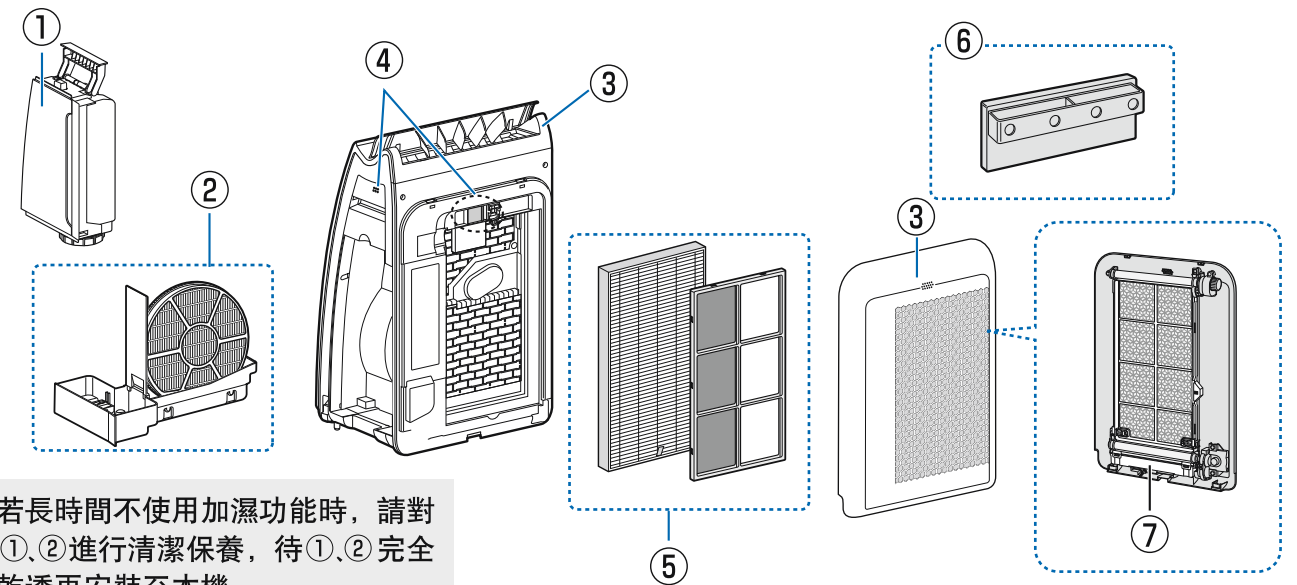

若長時間不使用加濕功能時，請對①、②進行清潔保養，待①、②完全乾透再安裝至本機。

清潔保養部位	清潔保養密度	過濾網清潔指示燈亮起時	感到出風口有異味時
① 儲水箱 (P-23)	每次注水時	○	○
② 加濕過濾網·托盤 (P-23)	約1個月1次	○	○
③ 主機·背板 (P-25)			—
④ 感測器 (P-25)			—
⑤ HEPA集塵過濾網·活性炭除臭過濾網 (P-25)	—	—	○
⑥ HD離子產生器 (P-26)	約6個月1次	—	—
⑦ 集塵盒 (P-27)			

### 過濾網清潔指示燈

※ 在沒有注入水時，指示燈不亮。

運行時或者托盤中有水的時間累積超過約720小時後，指示燈會點亮。(不計入電源插頭拔出期間的時間)

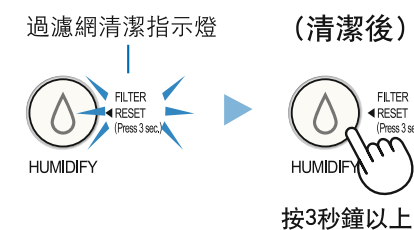

按3秒鐘以上

清潔完成後，開啟主機，持續觸按加濕開/關鍵按3秒以上，使過濾網清潔指示燈熄滅。

● 清潔保養後，即使過濾網清潔指示燈沒有亮起，也請持續觸按加濕開/關鍵3秒鐘以上，使其復位。