

# 使用說明書

## 親愛的SHARP顧客

衷心感謝惠購SHARP液晶彩色電視機。為確保安全使用本機及令本機更加耐用，在使用本產品之前請務必仔細閱讀關於安全的重要注意事項。

## 目錄

### 引言

親愛的 SHARP 顧客 .....	1
目錄 .....	1
日常使用的注意事項 .....	3
關於安全的重要注意事項 .....	4
商標 .....	5
附件 .....	5

### 準備

安裝底座 .....	6
壁掛電視機的處置和注意事項 .....	7
部件名稱 .....	8
電視機（前視圖 / 後視圖） .....	8
遙控器 .....	9
在開啟電源之前 .....	10
連接外部設備 .....	11
連接電腦 .....	12
電腦相容性列表 .....	12
裝入電池 .....	13
使用遙控器 .....	13
關於遙控器的注意事項 .....	13
開啟或關閉電視機 .....	14
開啟電視機 .....	14
關閉電視機 .....	14
初始自動安裝 .....	14

### 觀看電視

頻道選項表 .....	15
自動搜台 .....	15
數碼電視手動搜台設置 .....	15
模擬電視手動搜台設置 .....	15
節目編輯 .....	16
信號資訊 .....	16
影像選項表 .....	17
影像模式 .....	17
色溫調校 .....	17
顯示模式 .....	17
雜訊抑制 .....	18
顯示區域調整（VGA 輸入） .....	18
聲音選項表 .....	19
聲音模式 .....	19
左 / 右聲道平衡調整 .....	19
自動音量 .....	19
環繞聲 .....	19
同軸輸出 .....	19
時間選項表 .....	20
時鐘 .....	20
自動關機設定 .....	20
自動開機設定 .....	20
睡眠時間 .....	20
自動睡眠 .....	20

**觀看電視 (續)**

<b>其他設定選項表</b> .....	<b>21</b>
語言 / Language .....	21
智慧錄影 .....	21
出廠設定 .....	21
選項表退出時間.....	21
藍屏.....	21
選項表透明度 .....	21
<b>電子節目指南 (EPG)</b> .....	<b>22</b>
<b>遙控器按鍵補充說明</b> .....	<b>22</b>
FREEZE (靜止).....	22
↻ (閃回).....	22
🔇 (靜音).....	22
MPX(多重聲音).....	23
SLEEP(定時關機).....	23
DISPLAY (資訊).....	23
CH.LIST (頻道列表).....	23
TIMESHIFT(時移錄影).....	23
REC (錄影).....	23
PVRLIST (刻錄列表).....	24
TEXT (圖字文件).....	24

**連接 USB 存儲設備**

<b>連接 USB 存儲設備到電視機</b> .....	<b>25</b>
<b>播放 USB 存儲設備中的檔案</b> .....	<b>25</b>
<b>與 USB 模式相容的檔案格式</b> .....	<b>25</b>
<b>用於 USB 多媒體選項表操作的按鈕</b> .....	<b>26</b>

**其他有用功能**

<b>在電視機上播放手機內容</b> .....	<b>27</b>
--------------------------	-----------

**附錄**

<b>故障分析</b> .....	<b>28</b>
<b>輪廓圖</b> .....	<b>29</b>
<b>規格</b> .....	<b>30</b>

# 日常使用的注意事項

## 請遵守以下事項

### 外殼的保養方法

- 清潔外殼的時候，請用柔軟的布（棉、絨等質料）輕輕地擦拭。請不要使用附有化學成分的乾、濕抹布，因為這樣會導致外殼本體成分的變質或裂開。
- 請注意不要使用質地堅硬的布來擦拭，或擦拭時過於用力，這樣會導致外殼表面劃傷。
- 外殼不潔的時候，可使用柔軟的布（棉、絨等質料）浸取少量稀釋過的中性洗劑，擰乾後擦拭，然後再用柔軟的乾布擦乾。
- 由於外殼為塑膠製品，汽油、稀釋劑類的溶劑會導致其變質，或塗料脫落，所以請不要使用此類溶劑來清潔外殼。
- 由於塑膠中含有塑化劑，與某些物質接觸會出現變質、塗料脫落等狀況，所以請遠離殺蟲劑等揮發性物質。另外，請不要與橡膠和樹脂類製品長期接觸。

### 屏幕的保養方法

- 在開始清潔屏幕之前，請務必關閉電視機電源，並將電源插頭從插座中拔出。
- 清潔屏幕時，請使用柔軟的乾布（棉、絨等質料）來輕輕擦拭屏幕表面。為了保護屏幕，請不要使用不乾淨的布、清洗劑、或附有化學成分的乾、濕抹布等物品來擦拭，因為這樣會造成顯示屏表面的剝落。
- 請注意不要使用質地堅硬的布來擦拭，或擦拭時過於用力，這樣會導致顯示屏表面劃花。
- 屏幕不潔的時候，可以用柔軟的布（棉、絨等質料）稍微用水打濕後，輕輕地擦拭（擦拭時不可過於用力，以免造成顯示屏表面劃花）。
- 如果液晶顯示屏表面黏上了灰塵，請使用市面有售的除塵刷（除靜電刷）來清潔。

# 關於安全的重要注意事項

- 清掃 — 在清掃本機之前，務必先將交流電源線插頭從交流電源插座中拔出。用擰乾的濕布將本機擦拭乾淨。請勿使用液態清潔劑、噴霧清潔劑或化學布料清潔，因為這類材質可能會對產品造成損害。



- 水和潮濕 — 不要在近水之處使用本機，例如在靠近洗澡盆、洗臉盆、廚房洗滌槽、洗衣盆、游泳池等，也不要潮濕的地下室中使用。



- 請勿在本機之上放置花瓶或任何其他盛水的容器。若有水滴濺到本機之上，就可能引起火災或觸電。



- 請勿將本機置於冷氣機正下方或加溫器的附近等有水滴的場所。若有水滴落入到機器內部，就有可能引起火災、觸電或故障。請將本機安裝於離冷氣機出風口 1 米以上的地方。

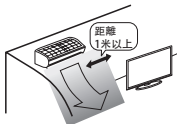

- 台座 — 不要將本機放置於不穩定的推車、台座、三腳架或桌面上。不穩固的基座可能會使本機掉落，導致嚴重的人身傷害、以及產品損壞。請僅使用本製造商所推薦或與本產品配套出售的推車、台座、三腳架、托架、或桌子。將本機安裝於牆上時，請務必遵照本製造商的指示，而且只可以使用本製造商所推薦的安裝器材。



- 將本機放置於推車上搬運時，必須小心注意安全。急停、用力過度、地面不平等，都會導致本機從推車上掉落。



- 通風 — 本機外殼上的散熱孔與其他開口之處，用於散熱通風。請勿堵塞這些散熱孔或開口之處，通風散熱不良會使本機過熱、縮短本機的使用壽命。請勿將本機置於臥床、沙發、地毯、或其他類似物品之上，因為這些物品會堵塞散熱通風孔。本產品之設計不適用於嵌入式安裝，所以不要將本機置於像書櫃、機架等封閉之處，除非提供合適的通風或遵照本製造商的專門指示說明。

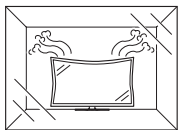

- 本機如果不慎掉落，外殼破損，請務必關閉本機電源，並拔出插頭。如果繼續使用，會有火災和觸電的危險。



- 請不要打開後殼改造電路。內部存在高電壓，會引起觸電傷害。如果需要檢修，請聯絡經銷商。

- 本機所用之液晶顯示屏是用玻璃製造的。因此，在受到強力撞擊或被尖銳物刻劃時會損壞。萬一液晶顯示屏破碎，請小心不要受到碎玻璃的割傷。



- 熱源 — 請勿讓本機接近熱源，如取暖器、加熱器、火爐、或其他任何會產生熱力的東西（包括擴音機在內）。



- 為防止發生火災，請勿將任何種類的蠟燭或火焰置於本機的頂部或其附近。

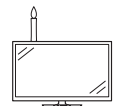

- 為了防止遭受起火或觸電的危險，請勿將交流電源線置於本機或其他重物之下。

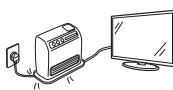

- 請勿在本機之上放置重物或攀爬於本機之上。這樣做可能導致本機傾倒而造成傷害。特別要注意近旁的兒童和寵物。



- 搬運電視機之前，請先把插頭拔出。如果不預先拔出，很容易拉損電源線，產生觸電危險。

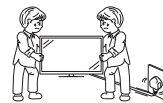

液晶顯示屏是用非常高超的技術製造的，LC-43LE177H 具有 2,073,600 個像素，能顯示出精細的畫面。由於像素數目極多，偶然也可能會有一些無效的像素出現在屏幕上，看上去是固定不變的藍色、綠色或紅色的亮點。請注意，這是屬於產品規格範圍之內，並不是故障。

## 在搬運電視機時的注意事項

- 在搬運電視機時，切勿握住顯示幕搬運或使顯示幕受到壓力。在搬運本電視機時，無論何時都必須由兩個人以上用雙手搬運 — 電視機的每一側用一隻手握住。

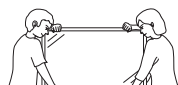

- 請勿長時間顯示靜止影像，這可能會導致殘留影像。

- 請將本機安裝於能將交流電源線容易從交流電源插座拔出的地方。

## 註





- 以上均為示意圖，以實物為準。

# 商標

- 本產品經過杜比實驗室的授權而製造。Dolby 和雙 D 記號是杜比實驗室的註冊商標。
- “HDMI”、HDMI 高清晰度多媒體接口及 HDMI 商標為 HDMI Licensing LLC 於美國及其他國家的商標或註冊商標。
- MHL and the MHL logo are a trademark, registered trademark or service mark of MHL, LLC in the United States and/or other countries.
- MPEG Layer-3 audio coding technology licensed from Fraunhofer IIS and Thomson.

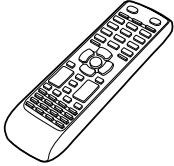
# 附件

請確認如下附件隨同本機附送。

遙控器	“AAA” 型電池 (×2)
 <p>插入電池使用。 第 9 頁和 13 頁</p>	 <p>第 13 頁</p>
底座組件	使用說明書
 <p>底座 螺絲釘 (×4)</p> <p>第 6 頁</p>	

- 本說明書中的插圖和螢幕顯示是以解釋為目的，可能與實際操作略有差別。

# 準備

## 安裝底座

- 在安裝底座時，需將電視機正面朝下平放在平台上，平放前先在平台上鋪一層軟墊。
- 在安裝（或拆卸）底座之前，請將交流電源線從交流電源插座中拔出。
- 在執行操作之前，請在將放置電視機的地方鋪設減震墊，以防電視機損壞。

### 注意

- **正確安裝底座。**
- **請務必遵照說明進行安裝。若底座安裝不正確，則可能導致電視機傾倒。**

1

確認4枚隨同底座附送的螺絲釘。



螺絲釘（4枚）  
（在步驟2使用）

2

① 將底座插入電視機底部的插槽中。（緊握底座以免掉落）

② 將4枚螺絲釘插入到電視機底面的4個孔中並擰緊。

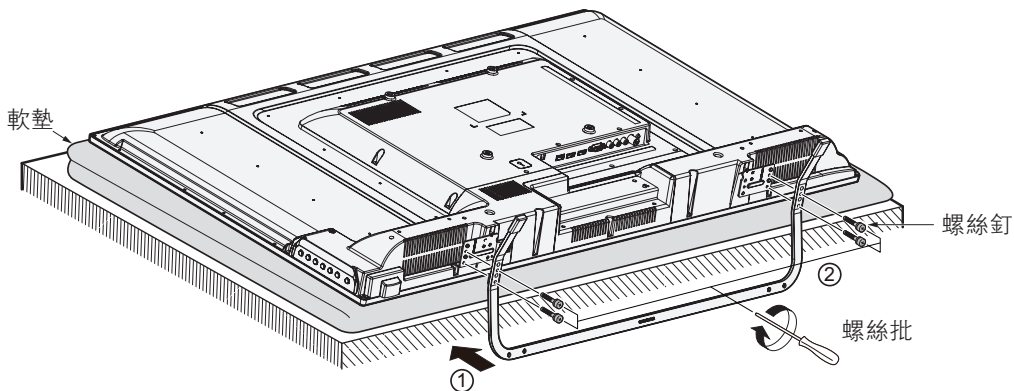

### 註

- 若要拆下底座組件，請按相反的順序執行以上步驟。
- 底座不允許調節角度。
- 本產品未有附帶螺絲批。
- 在安裝過程中，請小心操作，以免您的手被電視機底部和地面夾到。

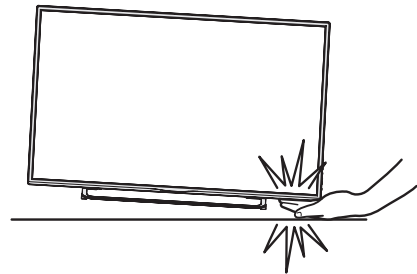

## 壁掛電視機的處置和注意事項

- 可用另外購買的掛牆架，將電視機安裝在牆上。
- 詳情請參閱另外購買的托架所附之說明書。

### 注意

- 本電視機只能使用 SHARP 公司推薦的掛牆架來將電視機安裝到牆上。使用其他掛牆架可能導致安裝不穩而引致嚴重人身傷害。
- 安裝液晶彩色電視機需要特別的技能，只有具有專業資格的服務人員才能夠安裝。用戶不可自己進行這項工作。對於不正確的安裝，或是由於安裝引起的事故或傷害，SHARP 不承擔任何責任。

### 使用另外購買的托架來安裝電視機

- 可請經資質認證的服務人員用另外購買的托架將電視機安裝到牆上。
- 在開始操作之前，請先仔細閱讀隨同托架提供的使用說明書。

### 註

- 若要將本電視機安裝在牆上，請用隨同掛牆架附送的螺絲釘將掛牆架固定到電視機的背後。

部件名稱

電視機 (前視圖/後視圖)

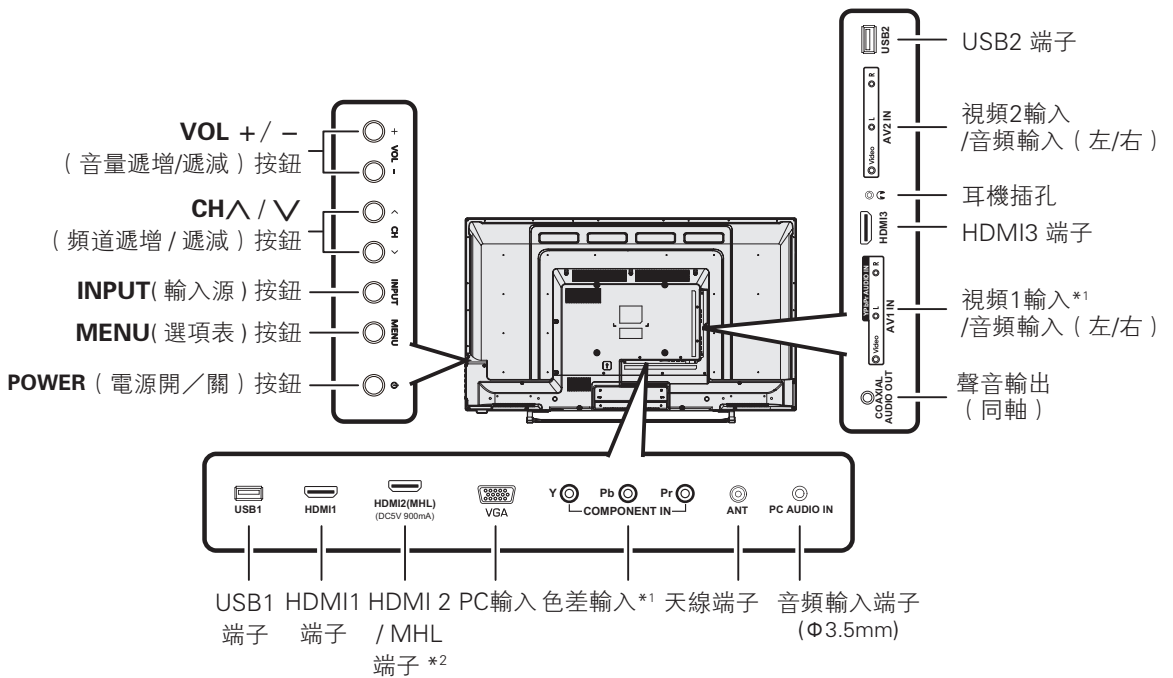
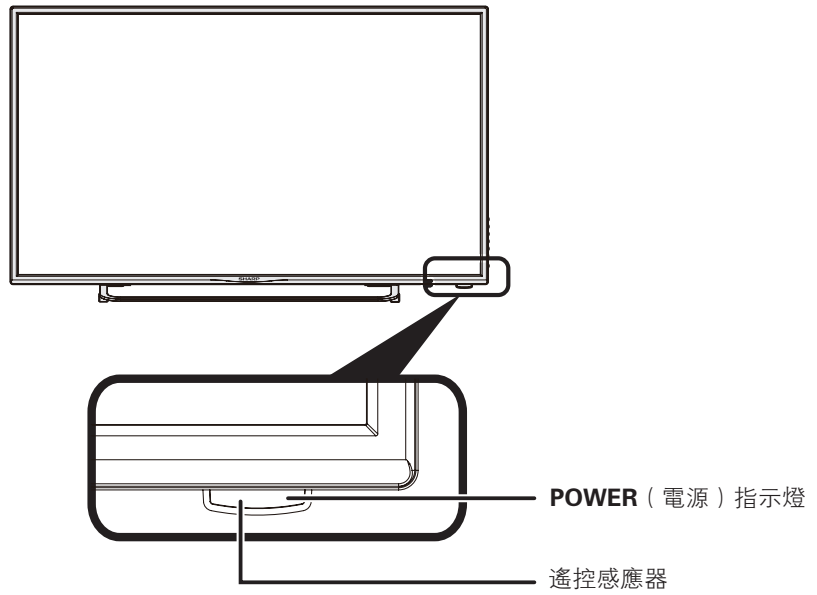

\*1 色差與複合視頻 1 端子共用音頻。

\*2 兼容移動終端高清影音接口 Mobile High-Definition Link (MHL)。(請參閱第 27 頁。)



遙控器

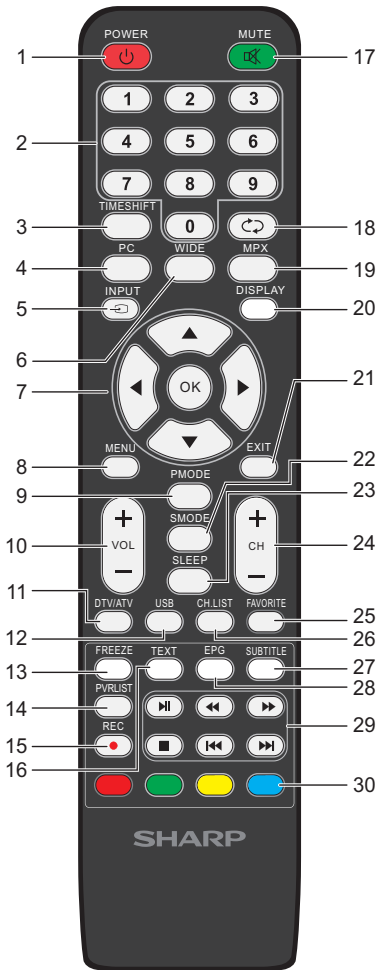

- 1 **POWER (電源備用 / 開啟)**  
開啟和關掉電源。(請參閱第 14 頁。)
- 2 **0 - 9**  
選擇頻道。
- 3 **TIMESHIFT**  
在數碼電視訊號下，插入已經進行格式化的儲存設備後，按此鍵，可使節目的聲音和畫面靜止，再按一次恢復播放。(請參閱第 23 頁。)
- 4 **PC (電腦)**  
直接選擇電腦輸入。
- 5 **INPUT (輸入源)**  
選擇輸入源。
- 6 **WIDE (寬屏模式)**  
改變寬屏幕圖像模式。(請參閱第 17 頁。)
- 7 **▲/▼/◀/▶ (遊標)**  
在設置畫面上選擇一個所需的項目。  
**OK (確認)**  
執行一個命令。
- 8 **MENU (選項表)**  
顯示選項表。

- 9 **P.MODE (影像模式)**  
選擇影像模式選項表。(請參閱第 17 頁。)
- 10 **VOL +/- (音量 +/-)**  
設置音量。
- 11 **DTV (數碼電視) / AT.V (模擬電視)**  
在數碼電視 (DTV) 模式和模擬電視 (ATV) 模式之間切換。
- 12 **USB (多媒體)**  
按此鍵可直接切換至 USB 多媒體。
- 13 **FREEZE (靜止)**  
使活動圖像變為靜止。(請參閱第 22 頁。)
- 14 **PVRLIST (刻錄列表)**  
在數碼電視訊號下，按該按鈕顯示已錄製的節目清單。(請參閱第 24 頁。)
- 15 **REC (錄影)**  
用於錄影數碼電視節目。(請參閱第 23 頁。)
- 16 **TEXT (圖字文件)**  
僅適用於收看 MHEG5 數碼廣播資訊。(請參閱第 24 頁。)
- 17 **MUTE (靜音)**  
使聲音關閉。(請參閱第 22 頁。)
- 18 **↻ (閃回)**  
返回到前一個選擇的頻道或輸入源。(請參閱第 22 頁。)
- 19 **MPX (多重聲音)**  
選擇多重聲音模式。(請參閱第 23 頁。)
- 20 **DISPLAY (資訊)**  
顯示頻道或輸入資訊。(請參閱第 23 頁。)
- 21 **EXIT (退出)**  
返回默認畫面。
- 22 **S.MODE (聲音模式)**  
選擇聲音模式選項表。(請參閱第 19 頁。)
- 23 **SLEEP (定時關機)**  
設置定時關機。(請參閱第 23 頁。)
- 24 **CH +/- (頻道 +/-)**  
電視輸入模式：選擇上一個 / 下一個頻道。
- 25 **FAVORITE (喜愛頻道)**  
按下此按鈕可切換到已儲存的其中一個喜愛頻道。(請參閱第 16 頁。)
- 26 **CH.LIST (頻道列表)**  
按該按鈕顯示數碼電視和模擬電視的頻道列表。(請參閱第 23 頁。)
- 27 **SUBTITLE (字幕)**  
開啟或關閉字幕。
- 28 **EPG (電子節目指南)**  
僅適用於數碼電視：顯示出電子節目指南 (EPG) 畫面。(請參閱第 22 頁。)
- 29 **⏮⏪⏩⏭ (播放控制)**  
用於 USB 媒體播放器。
- 30 **彩鍵 (R/G/Y/B)**  
彩色按鈕用於選擇畫面上對應顏色的項目。

## 在開啟電源之前

### 設置電視機位置之說明

- 勿使電視機受到陽光直射，並將其置於通風良好之處。
- 請將電視機置於水平的地方。
- 在連接交流電源線之前，請勿開啟電視機的電源。
- 如本機外殼上貼有保護膜，為了確保正常使用本機，請在使用前將其除去。

### 1 連接天線

為了能盡情享受清晰的電視影像，請使用室外電視天線。以下是關於同軸連接線的連接方法之簡要說明。

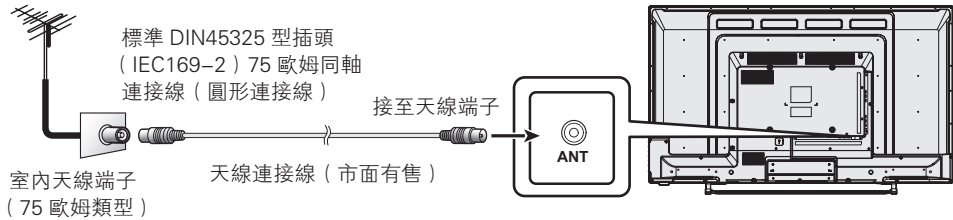

### 2 連接外部設備

關於連接錄影機和 DVD 影碟機等的外部設備，請參閱第 11 頁。

### 3 將交流電源線插入交流電源插座。

- ① 將天線連接到電視機的背面。
- ② 將電視機的交流電源插頭插入交流電源插座。

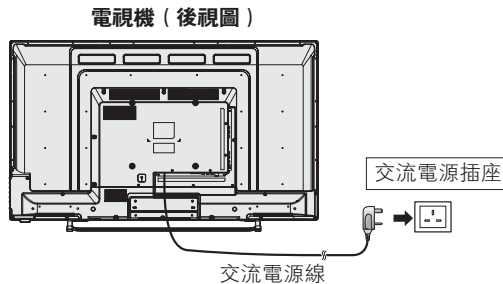

- 請將電視機置於靠近交流電源插座之處，並使電源插頭便於插拔。
- 如長期不使用本電視機，請將交流電源線從交流電源插座中拔出。

### 4 捆綁電線。

如圖所示，將電線夾插入電視機上的孔中，並把電線放入電線夾內捆綁。

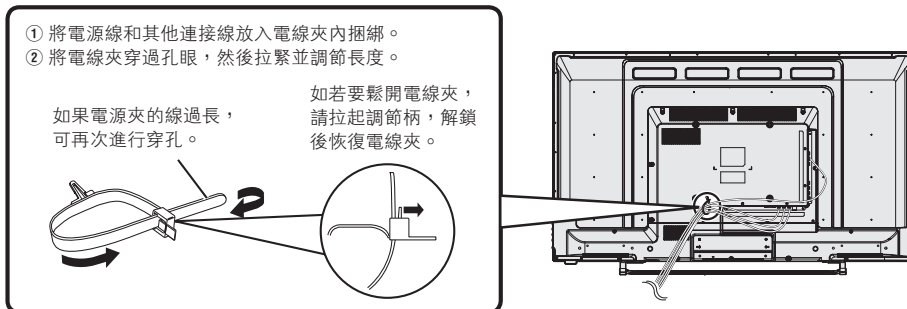

### 注意

- 為了防止遭受電擊的危險，在連接着電源線時，請不要觸碰連接線任何未經絕緣的部份。

## 準備

### 連接外部設備

可將許多類型的外部設備連接到電視機上，如錄影機、遊戲機、攝錄機、DVD 影碟機、數碼電視機機頂盒 (STB) 和電腦等。要觀看外接源的影像，請從遙控器上的  (輸入源) 或電視機上的 **INPUT** (輸入源) 來選擇輸入源。

#### 注意

- 為保護所有的設備，在連接錄影機、遊戲機、攝錄機、DVD 影碟機、數碼電視機機頂盒 (STB)、電腦或其他設備之前，請務必先關閉電視機的電源。
- 在進行連接之前，請仔細閱讀有關的使用說明書 (錄影機、DVD 影碟機等)。

### 當使用HDMI (高清晰度多媒體接口) 連接線時 (市面有售)

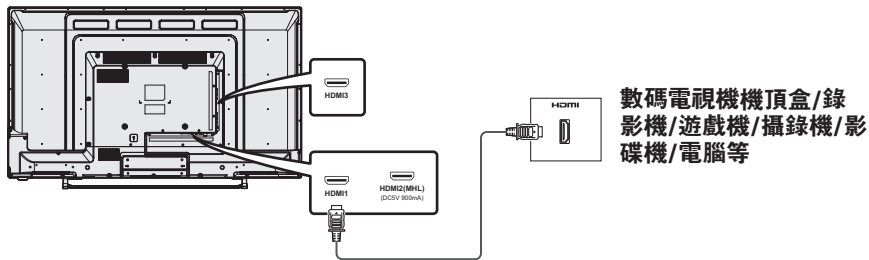

#### 註

- 使用電視機機頂盒觀看電視節目時，請使用機頂盒遙控器切換頻道。

### 當使用色差連接線\* (市面有售)

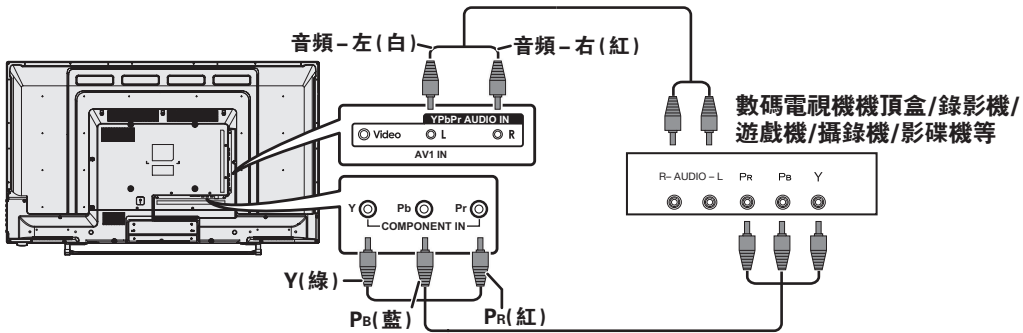

### 當使用複合視頻連接線\* (市面有售)

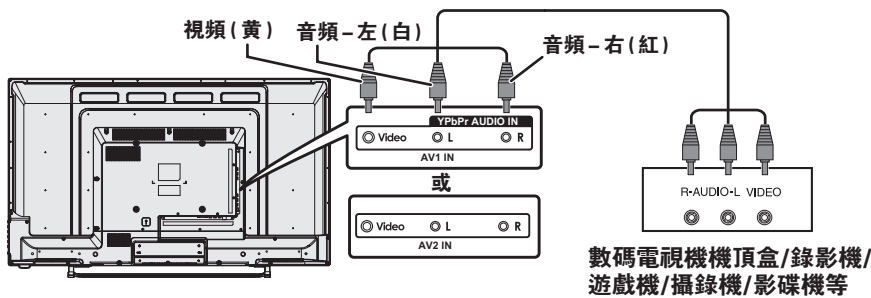

\* 色差與複合視頻 1 端子共用音頻。

#### 註

- 請按顏色插入各個端子。

## 準備

### 連接電腦

用電腦端子與電腦連接。

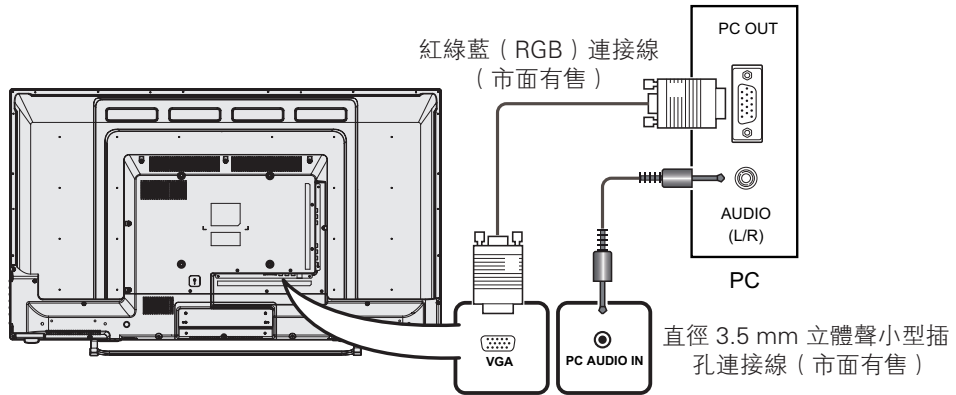

### 15- 針小型 D-sub 連接器的信號名稱

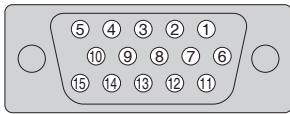

針號	信號名稱	針號	信號名稱	針號	信號名稱
①	R (紅)	⑥	GND (地線)	⑪	沒有連接
②	G (綠)	⑦	GND (地線)	⑫	SDA
③	B (藍)	⑧	GND (地線)	⑬	HD
④	沒有連接	⑨	+5V	⑭	VD
⑤	CSYNC	⑩	GND (地線)	⑮	SCL

#### 註

- 對於某些 Macintosh (蘋果) 系列電腦，可能需要 Macintosh (蘋果) 轉接器。

### 電腦相容性列表

解像度		水平頻率	垂直頻率	模擬 (D-Sub)	數碼 (HDMI)	VESA 標準
VGA	640 x 480	31.469 kHz	60 Hz	✓	✓	✓
SVGA	800 x 600	37.879 kHz	60 Hz	✓	✓	✓
XGA	1024 x 768	48.363 kHz	60 Hz	✓	✓	✓
WXGA	1360 x 768	47.720 kHz	60 Hz	✓	✓	✓
SXGA	1280 x 1024	63.981 kHz	60 Hz	✓	✓	✓
SXGA+	1440 x 900	55.935 kHz	60 Hz	✓	✓	✓
UXGA	1600 x 1200	75.0 kHz	60 Hz	✓	✓	✓
1080p	1920 x 1080	67.5 kHz	60 Hz	✓	✓	-

#### NOTE

- 本電視機僅限與計算機兼容，僅在視頻卡完全符合 VESA 60Hz 標準的情況下才可保證正確運作。若與該標準有任何差異，都可導致畫面變形。

VGA、SVGA、XGA、WXGA、SXGA、SXGA+和UXGA是 International Business Machines Corp. (IBM，國際商務機器公司) 的註冊商標。

## 準備

### 裝入電池

在第一次使用本電視機之前，請插入兩枚“AAA”型電池（附送）。當電池耗盡，而且遙控器不能操作時，用新的“AAA”型電池替換。

1 打開電池蓋。

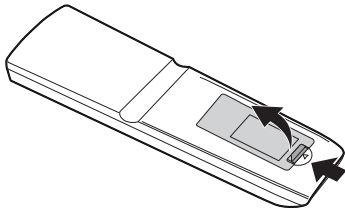

2 插入兩枚附送的“AAA”型電池。

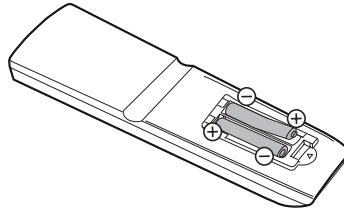

3 關上電池蓋。

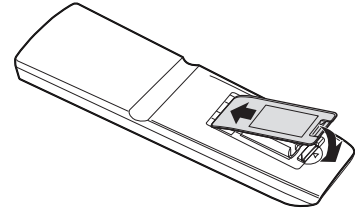

- 在裝入電池時，要注意電池端子的極性要與電池艙內的極性標記（+）和（-）一致。

#### 注意

如果電池使用不當，會導致化學物質泄漏或爆炸。請務必遵守如下所述的指示。

- 不要將不同型號的電池混合使用。不同型號的電池具有不同的特性。
- 不要將新舊程度不同的電池混合使用。如果新電池與舊電池混合使用，那麼就會縮短新電池的使用壽命，或導致舊電池的化學物質泄漏。
- 當電池的電量耗盡之時，要立即將電池取出。從電池漏出的化學物質會腐蝕電池艙內零件。如果發現有任何化學物質泄漏，那麼請用布將化學物質徹底擦拭乾淨。
- 由於儲存條件不同，隨同本機附送之電池可能會達不到預期的使用壽命。
- 如果將會長期不使用遙控器，那麼請將電池從遙控器中取出。
- 不要將電池暴露在如直射陽光、火等一些過熱的環境中。

### 使用遙控器

使用遙控器時應將其指向遙控感應器。

如果在遙控器與感應器窗口之間有阻擋的物體，可能會妨礙正常操控。

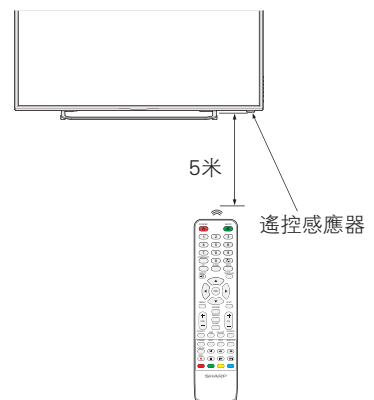

#### 關於遙控器的注意事項

- 切勿使遙控器受到劇烈震動。
- 此外，切勿將遙控器浸泡於液體之中，或將其置於非常潮濕之處。
- 切勿在直射陽光下設置或放置遙控器。熱力將導致遙控器變形。
- 當主機的遙控感應器處於陽光直射或強烈照明下時，遙控器可能會失靈。這時，請改變照明或液晶電視機的角度，或靠近遙控感應器操作遙控器。

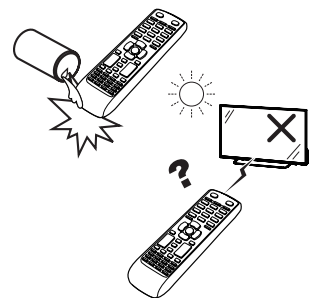

## 開啟或關閉電視機

### 開啟電視機

電視機接上電源後，按下電視機上的 **POWER ( 電源 )**：

- 電源指示燈變藍：電視機已開啟（稍後圖像伴隨著聲音顯示出來）。
- 您可以按下遙控器上的 **POWER ( 電源 )** 進入備用狀態，電源指示燈亮（紅色）。
- 請參閱第 8 頁的前視圖與後視圖。

### 關閉電視機

如在已開機狀態下，按下遙控器上的 **POWER ( 電源 )**。

- 電視機進入備用狀態，屏幕上的影像消失。
- 電源指示燈變紅。按下遙控器上的 **POWER ( 電源 )** 可再次打開電視機。

### 電源指示燈

開啟（藍色）	電視機已開啟。
點亮（紅色）	電視機處於備用狀態。

#### 註

- 如果長時間不使用本電視機，請務必將交流電源線插頭從交流電源插座中拔出。
- 即使電視機處於備用狀態或按下了電視機上的 **POWER ( 電源 )** 來關閉電視機，也會略微消耗電量。
- 如遇特殊情況導致電視機突然斷電（如停電或電網波動等），電視機再次通電後可能工作異常。此時請拔插電視機電源線來重新啟動電視機。
- 在觀看電視節目過程中，電視機溫度會升高，此為正常現象。
- 在操作電視機開啟、關閉過程中，系統升級過程中，請勿隨意切斷電源，否則可能造成電視機故障。

## 初始自動安裝

購買電視機之後，當首次開啟電源時，就會顯示出初始自動安裝的嚮導。請按照選項表所示，一步一步地進行所需的設置。

在開啟電源之前，請先確認以下事項。

- 是否已連接天線？
- 是否已將電源插頭插入電源插座？

**1** 按下電視上的 **POWER ( 電源 )** 按鈕。

- 顯示出初始自動安裝的嚮導。

**2** 按下 ◀/▶ 來選擇所需的語言。

**3** 按下 ▲/▼ 來選擇“自動搜台”，然後按下 ▶，電視機會根據其設置和連接的天線搜索、分類和儲存所有能接收的電視台。

- 要終止正在進行的初始自動搜台，請按下 **EXIT ( 退出 )**。

#### 註

- 若您選擇「跳過」，初始自動安裝嚮導不會再出現。不過，您仍可以通過電視選項表來搜台。（請參閱第 15 頁。）

# 觀看電視

您可以通過按下 **MENU** 按鈕打開選項表來設置電視。

## 頻道選項表



## 自動搜台

即使設置好預置頻道之後，您也可以再進行自動安裝。

- 1 按下 **MENU (選項表)**，顯示選項表畫面。
- 2 按下 **◀/▶**，來選擇“頻道”。
- 3 按下 **▲/▼**，來選擇“自動搜台”，然後按下 **OK (確認)**。
- 4 電視機會根據其設置和連接的天線搜索、分類和儲存所有能接收的電視台。
  - 要終正在進行的搜台，請按下 **EXIT (退出)**。

## 數碼電視手動搜台設置

可手動設置某些數碼頻道項目。

- 1 按下 **MENU (選項表)**，顯示選項表畫面。
- 2 按下 **◀/▶**，來選擇“頻道”。
- 3 按下 **▲/▼**，來選擇“數碼電視手動搜台”，然後按下 **OK (確認)**。
- 4 按下 **◀/▶**，來選擇所需的選項表項目，然後按下 **OK (確認)**。

### 註

- “差”、“普通”、“好”表示信號強度。

## 模擬電視手動搜台設置

可手動設置某些模擬頻道項目。

- 1 按下 **MENU (選項表)**，顯示選項表畫面。
- 2 按下 **◀/▶**，來選擇“頻道”。
- 3 按下 **▲/▼**，來選擇“模擬電視手動搜台”，然後按下 **OK (確認)**。
- 4 按下 **▲/▼**，來選擇所需的選項表項目，然後按下 **OK (確認)**。

按下 **▲/▼** 選擇所需的項目，然後按下 **◀/▶** 調整。

所選擇的項目	說明
儲存到	將當前節目保存至您想要的頻道，按 <b>紅</b> 鍵儲存。
聲音制式	選擇最佳的聲音制式（廣播制式）接收。 (B/G, I, D/K, M)。按 <b>紅</b> 鍵儲存。
當前頻道	選擇您想要手動調節的頻道。 · 選擇的頻道會自動被反映到後台。
搜索	從當前頻道開始搜索。 · 用 <b>◀/▶</b> 按照順序調整頻率。 您可直接使用 <b>0-9</b> 鍵輸入頻率，然後按下 <b>OK (確認)</b> 。 按 <b>紅</b> 鍵儲存。
微調	對當前的頻道進行頻率的微調優化。 · 調整以檢查背景圖像作為參考。 按 <b>紅</b> 鍵儲存。

### 註

- 屏幕顯示的頻率為當前頻道的頻率。

## 觀看電視

### 節目編輯

可以刪除、重新命名、移動、跳過或編排用戶喜愛的頻道。

- 1 按下 **MENU (選項表)**，顯示選項表畫面。
- 2 按下 **◀/▶**，來選擇“頻道”。
- 3 按下 **▲/▼**，來選擇“節目編輯”，然後按下 **OK (確認)**。
- 4 按下 **▲/▼**，來選擇所需的頻道。

### ■ 刪除

可以刪除各個頻道。  
按下 **R (紅色)**，刪除選擇的頻道。



### ■ 重命名

頻道名稱可以重新命名。  
按下 **G (綠色)**，然後按 **◀/▶** 鍵選擇字符，按 **▲/▼** 鍵改變字符。



### ■ 移動

對所選頻道的位置進行移動。  
按下 **Y (黃色)**，然後按 **▲/▼**，將該頻道移動到所需的位置，然後再按下 **Y (黃色)**。

### ■ 跳越

在觀看電視節目時，如果用 **CH+/- (遙控器)** 或 **CH^/∨ (電視)** 選擇了被設置為“跳過”的頻道，該頻道就會被直接跳過。  
按下 **B (藍色)**，將該頻道設置跳過， 會出現在頻道名稱的右邊。再次按下 **B (藍色)** 可取消此頻道跳過，在頻道右邊的 即會消失。

### ■ 喜愛頻道

將頻道添加進喜愛頻道。  
按 **▲/▼** 選擇頻道，按下 **FAVORITE**，將頻道添加進喜愛頻道列表，頻道名稱的右邊會顯示 。再按下 **FAVORITE**，可從喜愛頻道列表裡刪除， 會自動消失。

### 註

- 只有在模擬電視下才能對頻道進行命名。

### 信號資訊

顯示數碼電視節目的信號資訊。

- 1 按下 **MENU (選項表)**，顯示選項表畫面。
- 2 按下 **◀/▶**，來選擇“頻道”。
- 3 按下 **▲/▼**，來選擇“信號資訊”，然後按下 **OK (確認)** 來顯示節目的信號資訊。



## 影像選項表



### 影像模式

用“影像模式”功能可選擇適合於電視顯示器環境的音頻和視頻設定，該環境可能會隨外界因素不同而有所改變，例如不同的房間亮度、所觀看的不同的節目類型、或從外部設備所輸入的不同類型影像。

- 1 按下 **MENU (選項表)**，顯示選項表畫面。
- 2 按下 **◀/▶**，來選擇“影像”。
- 3 按下 **▲/▼**，來選擇“影像模式”，然後按下 **OK (確認)**。
- 4 按下 **◀/▶**，來選擇所需的項目。  
或可按遙控器上的 **P.MODE** 鍵進行操作。

所選擇的項目	說明
標準	在一般照明度的房間中以獲得高清晰度的影像。
劇院	用於電影。
用者定義	用戶可以自行設定對比度、亮度、鮮豔度、銳利度及色調。
鮮明	適合在明亮的環境中觀看。圖像的顏色、對比度和亮度被提高，以適合明亮光照條件。

#### 註

- 對於每一個輸入模式，可選擇不同的影音模式項目。（例如，ATV 輸入可選擇“標準”，而視頻輸入可選擇“鮮明”。）

## 色溫調校

可將色溫調整到適合自己的喜好。

- 1 按下 **MENU (選項表)**，顯示選項表畫面。
- 2 按下 **◀/▶**，來選擇“影像”。
- 3 按下 **▲/▼**，來選擇“色溫調校”，然後按下 **OK (確認)**。
- 4 按下 **◀/▶**，來選擇所需的選項表項目。共有四種色溫可供選擇：冷色、標準、暖色和用者定義色溫。

## 顯示模式

可以為每一種影像選擇不同的屏幕模式。

- 1 按下 **MENU (選項表)**，顯示選項表畫面。
- 2 按下 **◀/▶**，來選擇“影像”。
- 3 按下 **▲/▼**，來選擇“顯示模式”，然後按下 **OK (確認)**。
- 4 當“顯示模式”選項表還顯示在螢幕上的時候，請按下 **▲/▼** 來選擇顯示模式。
  - 當您選定選項時，每一模式都會立即顯示在電視機上。

所選擇的項目	說明
自動	自動選擇適合影像的顯示比例。
全畫面	用於 16:9 擠壓型影像。
4:3	用於 4:3 標準影像。左右兩側都出現一個邊緣條。
Just Scan	適度掃描，使影像調節到最佳。

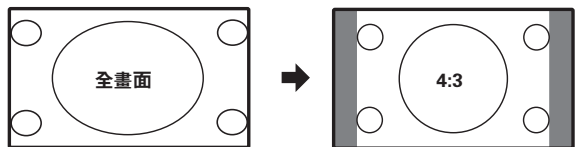

#### 註

- 由於輸入訊號各有不同，有可能不會顯示某些影像尺寸。

### 雜訊抑制

減少畫面上的噪點，再現更加清晰的視頻影像。

- 1 按下 **MENU ( 選項表 )**，顯示選項表畫面。
- 2 按下 **◀/▶**，來選擇“影像”。
- 3 按下 **▲/▼**，來選擇“雜訊抑制”，然後按下 **OK ( 確認 )**。
- 4 按下 **▲/▼**，來選擇“關”、“低”、“中”或“高”。

### 顯示區域調整 ( VGA 輸入 )

顯示區域只適用於 VGA 輸入，而且電視機接收到電腦信號時，才可以進行電腦調校。選擇自動校正可自動調校設定，也可以選擇垂直位置、水平位置、水平縮放、相位並調校至所需設定。

- 1 按下 **MENU ( 選項表 )**，顯示選項表畫面。
- 2 按下 **◀/▶**，來選擇“影像”。
- 3 按下 **▲/▼**，來選擇“顯示區域調整”，然後按下 **OK ( 確認 )**。
- 4 按下 **▲/▼**，**◀/▶** 和 **OK ( 確認 )** 來選擇並調校至所需設定。

### 註

- 顯示區域選項表僅在透過 VGA 輸入電腦模式下可用。

## 聲音選項表



### 聲音模式

可以選擇不同的聲音模式。

- 1 按下 **MENU (選項表)**，顯示選項表畫面。
- 2 按下 **◀/▶**，來選擇“聲音”。
- 3 按下 **▲/▼**，來選擇“聲音模式”，然後按下 **OK (確認)**。
- 4 按下 **◀/▶**，來選擇所需的項目。  
或可按遙控器上的 **S.MODE** 鍵進行操作。

所選擇的項目	說明
標準	平衡高音和低音，適合觀看電視廣播。
演唱會	保留原有聲音，適合觀看演唱會、音樂劇等。
劇院	提升高音和低音，令聲音更為震撼及逼真，適合觀看 DVD、藍光碟或高清電影。
運動	此聲音模式適合觀看體育節目。
用者定義	用戶可自行調校聲音設定。

### 左 / 右聲道平衡調整

可以設定左 / 右聲道的音量輸出大小。

- 1 按下 **MENU (選項表)**，顯示選項表畫面。
- 2 按下 **◀/▶**，來選擇“聲音”。
- 3 按下 **▲/▼**，來選擇“左 / 右聲道平衡調整”，然後按下 **OK (確認)**。
- 4 按下 **◀/▶**，來調校至所需設定。

### 自動音量

不同的聲音來源有時音量也不同，如節目及插播的廣告時段。自動音量可通過平衡音量解決這個問題。

- 1 按下 **MENU (選項表)**，顯示選項表畫面。
- 2 按下 **◀/▶**，來選擇“聲音”。
- 3 按下 **▲/▼**，來選擇“自動音量”，然後按下 **OK (確認)** 來選擇“開”或“關”。

### 環繞聲

環繞聲功能從揚聲器產生出環繞聲效果。

- 1 按下 **MENU (選項表)**，顯示選項表畫面。
- 2 按下 **◀/▶**，來選擇“聲音”。
- 3 按下 **▲/▼**，來選擇“環繞聲”，然後按下 **OK (確認)** 來選擇“環繞”或“關”。

### 同軸輸出

設定數碼音頻輸出的模式。

- 1 按下 **MENU (選項表)**，顯示選項表畫面。
- 2 按下 **◀/▶**，來選擇“聲音”。
- 3 按下 **▲/▼**，來選擇“同軸輸出”，然後按下 **OK (確認)**。
- 4 按下 **▲/▼**，來選擇“PCM”、“自動”或“關”。

## 時間選項表



### 時鐘

設定電視機當前的時鐘。

- 1 按下 **MENU (選項表)**，顯示選項表畫面。
- 2 按下 **◀/▶**，來選擇“時間”。
- 3 按下 **▲/▼**，來選擇“時鐘”，然後按下 **OK (確認)**。
- 4 按下 **▲/▼** 和 **◀/▶** 來選擇並設置時鐘。

#### 註

- 當觀看數碼電視時，時鐘會被自動設定。

## 自動關機設定

可將電視機設定在某個時間自動關機。

- 1 按下 **MENU (選項表)**，顯示選項表畫面。
- 2 按下 **◀/▶**，來選擇“時間”。
- 3 按下 **▲/▼**，來選擇“自動關機設定”，然後按下 **OK (確認)**。
- 4 按下 **▲/▼** 和 **◀/▶** 來選擇並設置自動關機設定。

## 自動開機設定

可將電視機設定在某個時間自動開機。

- 1 按下 **MENU (選項表)**，顯示選項表畫面。
- 2 按下 **◀/▶**，來選擇“時間”。
- 3 按下 **▲/▼**，來選擇“自動開機設定”，然後按下 **OK (確認)**。
- 4 按下 **▲/▼** 和 **◀/▶** 來選擇並設置自動開機設定。

## 睡眠時間

在指定的時間自動關閉電源。例如，當一邊觀看電視一邊準備睡覺時，使用該功能就非常方便。

- 1 按下 **MENU (選項表)**，顯示選項表畫面。
- 2 按下 **◀/▶**，來選擇“時間”。
- 3 按下 **▲/▼**，來選擇“睡眠時間”，然後按下 **OK (確認)**。
- 4 按下 **▲/▼** 來選擇睡眠時間。

## 自動睡眠

用來打開或關閉電視機自動睡眠功能。啟動後，電視機會在 5 分鐘沒有信號輸入後自動關閉電源。如果在 USB 模式下，電視機會在 30 分鐘沒有信號輸入後自動關閉電源。

- 1 按下 **MENU (選項表)**，顯示選項表畫面。
- 2 按下 **◀/▶**，來選擇“時間”。
- 3 按下 **▲/▼**，來選擇“自動睡眠”，然後按下 **OK (確認)** 來選擇“開”或“關”。

## 其他設定選項表



### 語言 / Language

您可以從設置選項表裏挑選一種語言。三種語言可供選擇：英語、中文（簡體）和中文（繁體）。

- 1 按下 **MENU ( 選項表 )**，顯示選項表畫面。
- 2 按下 **◀/▶**，來選擇“其他設定”。
- 3 按下 **▲/▼**，來選擇“語言 /Language”，然後按下 **OK ( 確認 )**。
- 4 按下 **▲/▼**，從螢幕上所列舉出來的語言中選擇所需的語言。

### 智慧錄影

您可以將數碼電視節目刻錄到外置儲存設備中，以便您觀看未能觀看的電視節目。

- 1 按下 **MENU ( 選項表 )**，顯示選項表畫面。
- 2 按下 **◀/▶**，來選擇“其他設定”。
- 3 按下 **▲/▼**，來選擇“智慧錄影”，然後按下 **OK ( 確認 )**。
- 4 按下 **▲/▼**，**◀/▶** 和 **OK ( 確認 )**，來選擇並設置智慧錄影設定。



### 註

- 只適用於數碼電視時 (DTV)。
- 使用時移 (Timeshift) 或錄影時必須先格式化外置儲存設備。
- 格式化會清除外置儲存設備中的所有數據。
- 最大支援容量為 1 TB 的硬盤。

## 出廠設定

如果經過了複雜的調校之後，設置不能夠恢復到正常狀態，那麼請將設置還原到出廠時的預設值。

- 1 按下 **MENU ( 選項表 )**，顯示選項表畫面。
- 2 按下 **◀/▶**，來選擇“其他設定”。
- 3 按下 **▲/▼**，來選擇“出廠設定”，然後按下 **OK ( 確認 )**。
- 4 按下 **◀/▶**，來選擇“是”或“否”。

## 選項表退出時間

設定選項表顯示的時間。

- 1 按下 **MENU ( 選項表 )**，顯示選項表畫面。
- 2 按下 **◀/▶**，來選擇“其他設定”。
- 3 按下 **▲/▼**，來選擇“選項表退出時間”，然後按下 **OK ( 確認 )**。
- 4 按下 **▲/▼**，來選擇“關”、“10 秒”、“20 秒”、“30 秒”、“40 秒”、“50 秒”、“60 秒”、“70 秒”、“80 秒”或“90 秒”。

## 藍屏

您可以將電視在無訊號輸入時的屏幕設為藍屏顯示。

- 1 按下 **MENU ( 選項表 )**，顯示選項表畫面。
- 2 按下 **◀/▶**，來選擇“其他設定”。
- 3 按下 **▲/▼**，來選擇“藍屏”，然後按下 **OK ( 確認 )** 來選擇“開”或“關”。

## 選項表透明度

您可以設置選項表的顯示透明度。

- 1 按下 **MENU ( 選項表 )**，顯示選項表畫面。
- 2 按下 **◀/▶**，來選擇“其他設定”。
- 3 按下 **▲/▼**，來選擇“選項表透明度”，然後按下 **OK ( 確認 )**。
- 4 按下 **▲/▼**，來選擇“關”、“10%”、“20%”、“30%”、“40%”、“50%”、“60%”、“70%”、“80%”、“90%”或“100%”。

## 電子節目指南 (EPG)

“電子節目指南 (EPG)” 是在電視畫面上顯示節目時間表。電子節目指南是與數碼電視 (DTV) 一起被廣播的。如果電視機正在接收數碼電視廣播訊號，那麼當按下遙控器上的 **EPG (電子節目指南)** 按鈕時，電視畫面上就會顯示出電子節目指南。利用電子節目指南 (EPG)，您可查看 DTV (數碼電視) 的節目安排及其詳細資訊，跳台觀看當前正在播放的節目，以及為將來的節目設置定時預約。



**1** 按下 **EPG (電子節目指南)**，顯示出電子節目指南 (EPG) 畫面。

**2** 按下 **▲/▼**，來選擇您想要的頻道，然後按下 **OK (確認)**。

- 被選擇的頻道就會顯示出來。

電子節目指南的相關操作可以參照電視屏幕下方的指南，對應的彩鍵具體操作方法如下：

**R (紅)**：顯示出刻錄頻道選項表。再按下 **R (紅)**，可退出界面。

**G (綠)**：顯示出當前節目的詳細資訊。再次按下 **G (綠)**，可退出界面。

**Y (黃)**：顯示出預定列表選項表。再按下 **Y (黃)**，可退出界面。

**B (藍)**：顯示出提醒設置選項表。再按下 **B (藍)**，可退出界面。

### ■ 提示定時器設置

**1** 按下 **EPG (電子節目指南)**。

**2** 按下 **▲/▼** 來選擇想觀看的節目。

**3** 按下 **B** 以顯示提示設置選項表。



**4** 按下 **▲/▼** 和 **◀/▶** 來選擇提示時間和模式，然後按下 **OK (確認)**。

### 註

- EPG 顯示的時間為電視台發送的訊息。

## 遙控器按鍵補充說明

### FREEZE (靜止)

可在顯示器上定格一個活動圖像。

**1** 按下 **FREEZE**。

- 一幅靜止的圖像顯示在屏幕上，靜止圖像是您按下 **FREEZE** 的時刻所捕捉到的活動圖像的一幅畫面。

**2** 可再次按下 **FREEZE**，退出靜止圖像。

### 註

- 本功能不起作用時，會顯示“無靜止圖片顯示”。
- 在 USB 模式下，無此功能。

### ↻ (閃回)

按下 **↻ (閃回)**，將當前收看的頻道切換到前一個收看的頻道。

再一次按下 **↻ (閃回)**，返回到當前收看的頻道。

按下 **↻ (閃回)**，在當前選擇的輸入源和前一個輸入源之間進行切換。

### 🔇 (靜音)

使用遙控器上的 **🔇 (靜音)**

**🔇 (靜音)** 關閉當前的聲音輸出。

**1** 按下 **🔇 (靜音)**。

- 聲音消失。
- 當啟用靜音功能時，就會顯示出“🔇”。



**2** 再次按下 **🔇 (靜音)** 來取消此設置。

## 觀看電視

### MPX(多重聲音)

在觀看多音頻或立體聲廣播節目時，可切換多種音頻模式。

每一次按下 **MPX (多重聲音)**，模式會切換如下。

在 **NICAM (麗音) 電視廣播模式** 下

訊號	切換模式
立體聲	立體聲、FM mono
雙語	語言-I、語言-II、FM mono
單聲道	NICAM (麗音) 單聲道、FM mono

### 在 A2 電視廣播的電視模式下

訊號	切換模式
立體聲	立體聲、FM mono
雙語	語言-I、語言-II、FM mono
單聲道	NICAM (麗音) 單聲道、FM mono

### SLEEP(定時關機)

在指定的時間自動關閉電源。例如，當一邊觀看電視一邊準備睡覺時，使用該功能就非常方便。

- 1 按下 **SLEEP (定時)**。
  - 當設置了睡眠定時器功能時，就會顯示出剩餘的時間。

- 2 每一次按下 **SLEEP (定時)**，剩餘時間就會按照如下所示進行切換。

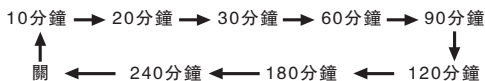

#### 註

- 在設定了時間後，倒計時自動開始。
- 在到達預設時間之前 30 秒開始，會顯示剩餘時間。
- 按下 **SLEEP (定時)** 並選擇“關”，來取消睡眠計時器設置。

### DISPLAY(資訊)

在觀看數碼電視 (DTV) 時，可用遙控器上的 **DISPLAY (資訊)** 按鈕來查看更多的節目資訊。

- 再次按下 **DISPLAY (資訊)** 可取消此資訊。

### CH.LIST(頻道列表)

顯示電視的頻道列表。

- 1 按下遙控器上的 **CH.LIST (頻道列表)**，螢幕上即顯示 DTV 和 ATV 的頻道列表。
- 2 按下 **▲/▼** 鍵，可選擇各個頻道，按下 **OK (確認)**，可切換到所選擇的節目。
  - 當接收到加密節目時，會出現一個“鑰匙”的圖示，此類節目不可播放。

### TIMESHIFT(時移錄影)

在數碼電視 (DTV) 模式下，插入已被格式化的儲存設備，然後按下 **TIMESHIFT** 進入時移錄影。

- 1 按下遙控器上的 **TIMESHIFT (時移錄影)**，電視節目會暫停，**||** 會出現在螢幕上，同時時移錄影的選項表亦會出現。
- 2 按下 **◀/▶** 鍵，選擇所需選項，然後按下 **OK (確認)**。
  - 按 **▶||** 播放或暫停錄影片段。
  - 按 **■** 退出時移錄影。

### REC(錄影)

在數碼電視 (DTV) 模式下，插入已被格式化的儲存設備，然後按下 **REC** 開始錄影。

- 1 按下遙控器上的 **REC (錄影)**，開始錄影，同時出現錄影選項表。
- 2 按下 **◀/▶** 鍵，選擇所需選項，然後按下 **OK (確認)**。
  - 按 **▶||** 播放或暫停錄影片段。
  - 按 **■** 退出錄影。

### PVRLIST(刻錄列表)

在數碼電視（DTV）模式下，按下 PVRLIST 可以顯示已經刻錄的文件列表。

**1** 按下遙控器上的 **PVRLIST**（**刻錄列表**）。

**2** 按下 ▲/▼ 鍵，來選擇已經刻錄的文件，然後按下 ▶|| 播放或暫停錄影文件。

- 按下 **R** 鍵可以刪除錄影文件。
- 按下 **G** 鍵可以顯示錄影文件相關資訊。



### TEXT(圖字文件)

香港地區設有 MHEG-5 數據廣播節目。您可以通過按 TEXT（圖字文件）鍵收看 MHEG-5 內容。

 註

- 使用此功能需關閉字幕。



## 連接 USB 存儲設備

### 連接 USB 存儲設備到電視機

可將 USB 存儲設備連接到電視機來觀賞相片、聆聽音樂、並觀看影片。

在電視上連接 USB 存儲設備。

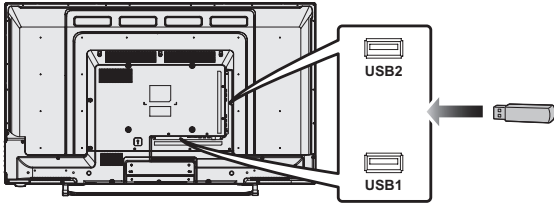

#### 註

- 由於 USB 存儲設備各有不同，電視機可能無法識別所記錄的數據。
- 如果 USB 存儲設備中存儲了許多文件或文件夾，那麼讀取所記錄的數據可能需要花費相當長的時間。
- 命名文件時僅可使用字母數字字符。
- 若文件名超過 17 個字符（可能因字符設置而異），則可能無法顯示。
- 不要反覆插拔 USB 存儲設備。
- 當電視正在播放 USB 設備中的數據時，請遵守以下事項：
  - 請勿關閉電視機。
  - 請勿斷開 USB 電線連接。
  - 請勿拔出、移動 USB 設備，如需拔出請先退出 USB 界面，否則可能造成數據丟失，USB 設備損壞或電視系統故障無法正常運行。
- 請將 USB 設備拔出後再關閉電視機。
- 請打開電視機後再插入 USB 設備進行播放。

### 播放 USB 存儲設備中的檔案



- 1 請用遙控器上 (輸入源) 或電視機上的 INPUT (輸入源) 按鈕選擇“USB”。
- 2 按下 / 選擇“圖片”、“音樂”、“電影”或“文字檔”，然後按下 **OK (確認)**。
- 3 按下 / 選擇您要查找文件的驅動器，然後按下 **OK (確認)**。
- 4 按下 / / / 選擇所需文件夾或目錄，然後按下 **OK (確認)**。按下 / / / 選擇所需文件，然後按下 **OK (確認)**。
  - 光標選中的文件將在數秒後出現預覽畫面。
  - 選擇屏幕畫面上的“返回”，可以進入上一層文件夾。
- 5 按下 **B (藍)**，可以全選或取消全選文件。詳細功能與其適用的模式請參閱第 26 頁及以下的表格。
- 6 選中文件後，按下 **R (紅)**，可以對選中的文件進行刪除、複製及粘貼操作。詳細功能與其適用的模式請參閱第 26 頁及以下的表格。

#### 與USB模式相容的檔案格式

選項	支援的檔案格式
圖片	JPG/JPEG, BMP, PNG
電影	MPG, AVI, TS, MOV/MKV, DAT, MP4, VOB
音樂	MP3, M4A / AAC
文字檔	TEXT

用於USB多媒體選項表操作的按鈕

按鈕/選項表	說明	圖片模式	音樂模式	影片模式
	播放/暫停。	✓	✓	✓
	快退。 每次按下都會改變快退速度。	-	✓	✓
	快進。 每次按下都會改變快進速度。	-	✓	✓
	轉至上一個文件。	✓	✓	✓
	轉至下一個文件。	✓	✓	✓
	播放停止，返回到文件選擇畫面。	✓	✓	✓
	循環播放。 每次按下 <b>OK(確認)</b> 在“全部”、“關閉”、“單次”之間切換。	✓	✓	✓
	兩點循環。 按下 <b>OK(確認)</b> ，將當前播放時間設為循環起點。再次按下 <b>OK(確認)</b> 將當前播放時間設為循環終點並開始循環播放。再次按下 <b>OK(確認)</b> 取消循環。	-	-	✓
	靜音。	-	✓	-
	背景音樂。 播放背景音樂/取消背景音樂。 背景音樂必須存放在當前圖片所在的文件夾。	✓	-	-
	播放列表。 顯示播放列表，可以從播放列表中選擇播放文件。	✓	✓	✓
	信息。 顯示文件資訊。	✓	✓	✓
	慢速播放。 每次按下都會改變慢速播放的速度。	-	-	✓
	逐格播放。 每次按下 <b>OK(確認)</b> ，會改變到下一個靜止畫面。	-	-	✓
	設定選時播放時間。 輸入的時間開始播放。	-	✓	✓
	向右旋轉照片90°。	✓	-	-
	向左旋轉照片90°。	✓	-	-
	放大圖像或視頻。	✓	-	✓
	縮小圖像或視頻。	✓	-	✓
	顯示模式。 設置不同的寬屏模式。每次按下 <b>OK(確認)</b> 在“自動”、“4：3”、“全畫面”之間切換。	-	-	✓
	對調整後的圖像或視頻進行上、下、左、右的移動。按 <b>OK(確認)</b> 退出。	✓	-	✓

### 在電視機上播放手機內容

您可以使用 MHL 線 將支援 MHL 的智能手機與電視連接。你的智能手機必須支援 MHL，並使用 MHL 線(市面有售)進行連接。

- 您可以在電視機上的大畫面上觀看手機中的圖像與視頻。
- 您可以通過電視播放手機中的音樂。

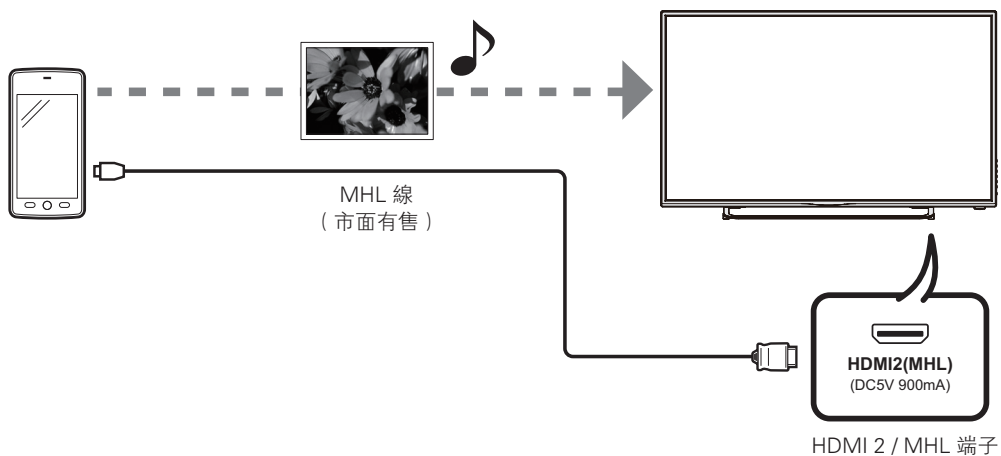

#### 註

- 您的移動終端設備需支援本功能。請將移動設備連接至 HDMI 2 / MHL 端子。

# 附錄

## 故障分析

下述問題並非一定由於故障而引起。在請人修理電視機之前，請再次檢查電視機。

故障	可能的解決方案
<ul style="list-style-type: none"><li>沒有電源。</li></ul>	<ul style="list-style-type: none"><li>交流電源線是否沒有連接？(請參閱第 10 頁。)</li><li>主電源是否被開啟？(請參閱第 14 頁。)</li><li>檢查是否按下了電視機上的 <b>POWER (電源)</b>。</li><li>如果電視機上的指示燈以紅色點亮，請按下遙控器上的 <b>POWER (電源)</b>。</li></ul>
<ul style="list-style-type: none"><li>不能操作本機。</li></ul>	<ul style="list-style-type: none"><li>外來的影響，例如閃電、靜電等等，都可能導致不能正常運行。在這種情況下，請先關閉電視機的電源，或拔出交流電源線並等待 1 到 2 分鐘之後再重新插入，然後再操作電視機。</li></ul>
<ul style="list-style-type: none"><li>遙控器不起作用。</li></ul>	<ul style="list-style-type: none"><li>電池是否按極性 (+、-) 對齊了裝入？(請參閱第 13 頁。)</li><li>電池是否已經電量耗盡？(更換新的電池。)</li><li>是否在強光或螢光燈下使用？</li><li>是否有螢光燈照射到遙控感測器上？</li></ul>
<ul style="list-style-type: none"><li>畫面被切斷。</li></ul>	<ul style="list-style-type: none"><li>影像位置是否正確？(請參閱第 17 頁。)</li><li>螢幕模式調校(例如影像尺寸)是否正確？(請參閱第 17 頁。)</li></ul>
<ul style="list-style-type: none"><li>奇怪的顏色、色彩淺淡、色調昏暗、或色彩不能對準。</li></ul>	<ul style="list-style-type: none"><li>調校影像色調。(請參閱第 17 頁。)</li><li>房間是否太亮？在特別明亮的房間裏畫面可能看起來比較暗淡。</li></ul>
<ul style="list-style-type: none"><li>電源突然關閉。</li></ul>	<ul style="list-style-type: none"><li>機器內部的溫度升高。</li><li>移開擋住通風口的物體，或是清潔通風口。</li><li>是否設置了自動關機設定、睡眠時間、定時關機、自動睡眠？(請參閱第 20 頁和第 23 頁。)</li></ul>
<ul style="list-style-type: none"><li>沒有影像。</li></ul>	<ul style="list-style-type: none"><li>與其外部設備之間的連接是否正確？(請參閱第 11 頁和第 25 頁。)</li><li>是否選擇了正確的輸入？(請參閱第 9 頁、第 11 頁和第 25 頁。)</li><li>影像調整是否正確？(請參閱第 17 頁到第 18 頁。)</li><li>天線是否正確地連接好了？(請參閱第 10 頁。)</li></ul>
<ul style="list-style-type: none"><li>沒有聲音。</li></ul>	<ul style="list-style-type: none"><li>音量是否太低？(請參閱第 9 頁。)</li><li>檢查聲音制式的設置。(請參閱第 15 頁。)</li><li>靜音功能是否啟動。(請參閱第 22 頁。)</li><li>請確認沒有連接耳機。</li></ul>
<ul style="list-style-type: none"><li>電視機有時會發出破裂聲。</li></ul>	<ul style="list-style-type: none"><li>這並非故障。由於溫度變化，機殼會有輕微的熱脹冷縮，此時可能發出聲響。這並不影響電視機的性能。</li></ul>
<ul style="list-style-type: none"><li>無法選擇想要的頻道。</li></ul>	<ul style="list-style-type: none"><li>切換數碼電視和模擬電視模式。(請參閱第 9 頁。)</li></ul>

### 在高溫和低溫環境下使用的注意事項

- 當機器在低溫空間使用時(例如房間、辦公室)，影像可能會出現拖尾或是出現少許延遲。這並不是故障，當溫度恢復正常時，本機的顯示也會恢復正常。
  - 勿將本機置於很熱或很冷的地方。也不要將本機置於受到陽光直接照射或接近熱源的地方，否則可能會引致外殼變形，並導致液晶顯示屏發生故障。
- 儲藏溫度為  $-20^{\circ}\text{C}$  到  $+60^{\circ}\text{C}$ 。

輪廓圖

LC-43LE177H

單位：毫米

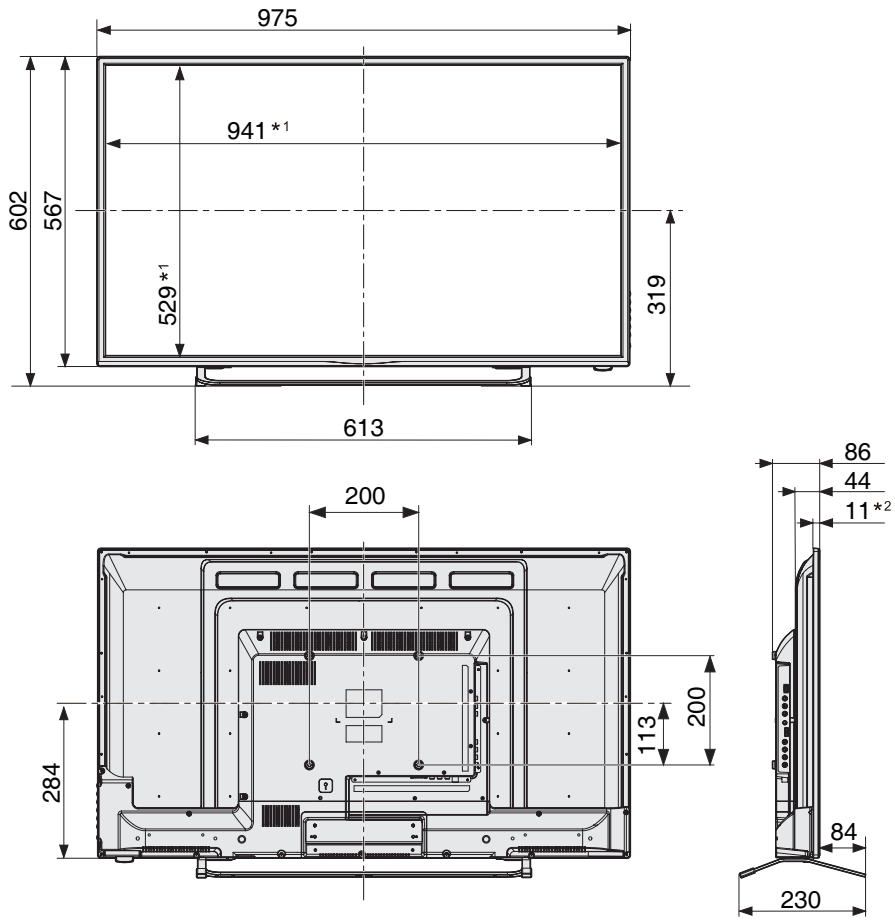

\*1 有效區域  
\*2 最薄的部份

規格

項目		型號	LC-43LE177H
解像度			2,073,600 像素 ( 1920(H) × 1080(V) )
視頻彩色制式			PAL / NTSC 3.58 / NTSC 4.43 / PAL 60
電視標準	電視制式	模擬	PAL:B/G, D/K, I NTSC:M
		數碼	DTMB
	接收頻道	VHF/UHF	44.25MHz-863.25 MHz
		CATV	S1-S41 頻道 ( 包括超頻段 )
	數碼地面廣播		52.5MHz-866.0MHz
立體聲 / 雙語		麗音 ( NICAM ) : B/G, I, D/K ; A2 立體聲 : B/G	
電視調諧系統	模擬		自動預設 99 個頻道
	數碼		自動預設 999 個頻道
音頻輸出功率			6W × 2 ( 左 / 右揚聲器 )
揚聲器			(134 mm x 37mmx 26mm) x 2
端子	側面	USB 2	USB 2.0
		影音輸入 2	視頻輸入，音頻輸入
		耳機插孔	Φ3.5mm
		HDMI 3	HDMI (HDMI 輸入) (480i, 576i, 480p, 576p, 720p/50Hz, 720p/60Hz, 1080i/50Hz, 1080i/60Hz, 1080p/50Hz, 1080p/60Hz, 1080p/24Hz)
		影音輸入 1*	視頻輸入，音頻輸入
		聲音輸出	同軸輸出
	下面	USB 1	USB 2.0
		HDMI 1	HDMI (HDMI 輸入) (480i, 576i, 480p, 576p, 720p/50Hz, 720p/60Hz, 1080i/50Hz, 1080i/60Hz, 1080p/50Hz, 1080p/60Hz, 1080p/24Hz)
		HDMI 2(MHL)	HDMI (HDMI 輸入) (480i, 576i*, 480p, 576p*, 720p/50Hz, 720p/60Hz, 1080i/50Hz, 1080i/60Hz, 1080p/50Hz*, 1080p/60Hz*, 1080p/24Hz) (*MHL 不支援)
		電腦輸入	15 針小型 D-Sub
		色差輸入 *	色差輸入 ( 480i, 576i, 480p, 576p, 720p/50Hz, 720p/60Hz, 1080i/50Hz, 1080i/60Hz )，音頻輸入
		天線輸入	UHF/VHF 75 Ω DIN 型插座
		電腦音頻輸入	Φ3.5mm 插孔
屏幕顯示的語言			英語 / 中文 ( 簡體 ) / 中文 ( 繁體 )
電源要求			交流 110 – 240 V，50Hz
整機消耗功率 ( 備用 )			74W (0.5W)
重量	不包括底座		7.6 kg
	包括底座		8.3 kg
操作溫度			0 °C 到 +40 °C
<ul style="list-style-type: none"> <li>• 作為不斷改進產品性能的方針之一，SHARP 公司保留為改進產品而改變設計與規格不需事先通知的權利。</li> </ul>			

\* 色差與複合視頻 1 端子共用音頻。